

# MONACO

Porte de garage enroulable en aluminium.

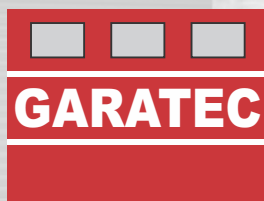

5 ans de  
garantie



[www.garatec.com](http://www.garatec.com)

Fabriqué  
  
en France

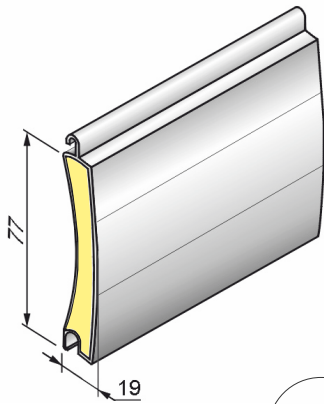

Le feillard aluminium des lames de porte de garage MONACO a reçu 4 couches de protection : un revêtement incolore sur la face interne, et trois couches successives de couleur sur la face externe, pour une tenue optimale du matériau et de la couleur dans le temps.

La forme de leur profilage à double parois a été conçue pour un diamètre d'enroulement optimisé ; elles sont garnies de mousse polyuréthane qui assure l'isolation thermique et la rigidité de la porte. Les lames aluminium du MONACO ont été testées en laboratoire conformément à la norme EN12424 jusqu'à une largeur maximale de 4,5 mètre, et une surface maximale de 13,4 m<sup>2</sup> :

| Classe de résistance au vent | Largeur maxi (m) | Surface maxi (m <sup>2</sup> ) |
|------------------------------|------------------|--------------------------------|
| 1                            | 4,5              | 13,4                           |
| 2                            | 3,7              | 11,1                           |
| 3                            | 3,2              | 9,7                            |
| 4                            | 2,7              | 8,0                            |

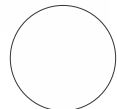

Blanc (\*)

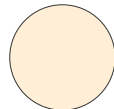

Beige



Brun foncé (\*)



Anthracite (\*)



Chêne doré



Autres coloris

(sur demande)

(\*) Coloris disponibles pour les coffres et coulisser.

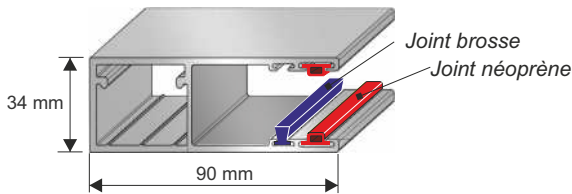

Coulisses en aluminium extrudé laqué au four, et munies de deux types de joints différents (joints néoprène et brosse) pour combiner étanchéité et silence de fonctionnement.

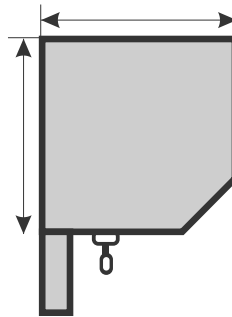

Le coffre du MONACO est supporté par deux consoles d'extrémité auto-porteuses; le coffre lui-même est en aluminium laqué, avec une face démontable pour les opérations de maintenance.

La taille du coffre dépend de la hauteur de la porte de garage MONACO :

- jusque H2600 : coffre 300 x 300
- jusque H3000 : coffre 365 x 365

Le mécanisme de la porte de garage MONACO a été conçu pour assurer silence, sécurité et longévité :

- Dispositif mécanique anti-chute, empêchant le tablier de tomber en cas de rupture d'un composant
- Rouleaux de guidage aux extrémités du tablier
- Galets d'enroulement nylon pour un enroulement régulier sans à coups.
- Attaches tablier anti-relevage, contre les tentatives d'effraction
- Lames aluminium isolées par de la mousse, avec embouts anti-frottement pour le silence et la durée dans le temps.
- Moteur tubulaire avec manoeuvre de secours manuelle par manivelle (manivelle fixe ou décrochable)



Sécurité anti-chute



Rouleaux de guidage



Moteur tubulaire avec secours



Attaches anti-relevage

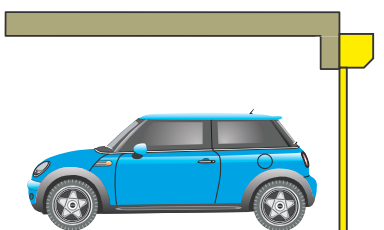

Pose en applique extérieure

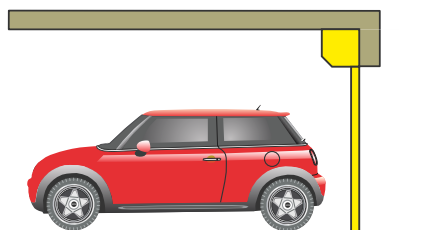

Pose en applique à l'intérieur

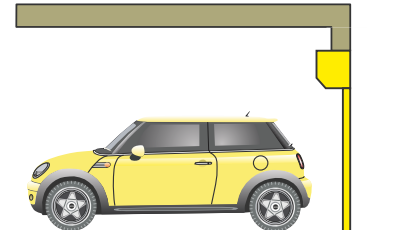

Pose sous linteau

# Une centrale de commande intelligente

La centrale de commande AXROLL® SOMFY® est le coeur du système de gestion de la porte de garage MONACO.

Dotée d'un récepteur radio 868 Mhz, elle permet de brancher et de gérer tous les organes de commande et de sécurité, pour s'adapter aux contraintes de situation, ainsi qu'au mode de vie des utilisateurs.

AXROLL® peut ainsi intégrer :

- toute la gamme des commandes radio RTS SOMFY®
- des commandes filaires (bouton poussoir, boîtier à clef filaire)
- les sécurités électroniques : barre palpeuse, cellule photo.
- Les éclairages : feu orange clignotant, éclairage de zone.



(\*) dispositifs en option - La cellule photo doit être prévue en cas de porte donnant sur la voie publique

## Un large choix de commandes pour tous les scénarios de vie :



Keygo 3 canaux  
Télécommande porte clef



Keytis 4 canaux  
Télécommande de poche



Poussoir mural  
radio RTS



Clavier à code  
radio RTS



Boîtier à clef  
filaire



MONACO coloris chêne doré - Pose en applique à l'intérieur.

## Des options complémentaires :



Lames hublot



Seuil aluminium



Laquage gamme RAL  
(coffre et coulisses seulement)

Toute une gamme de portes de garage pour les professionnels :



Portes coulissantes



Portes sectionnelles



Portes enroulables

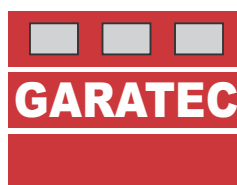

[www.garatec.com](http://www.garatec.com)

Photos et dessins non contractuels. Les caractéristiques techniques des portes GARATEC peuvent être modifiées en fonction des améliorations techniques apportées. Les portes de garage GARATEC sont prévues exclusivement pour l'habitat individuel. Les différentes garanties de nos produits s'entendent selon nos conditions générales de garantie.