

# CATALOGUE

# 2017

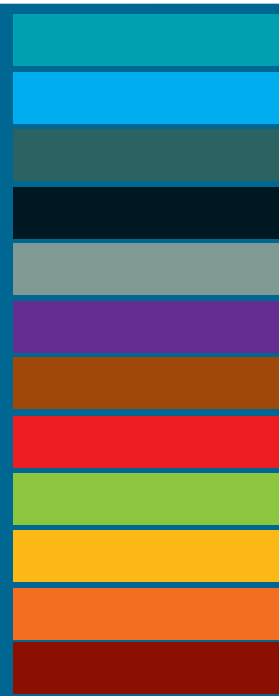

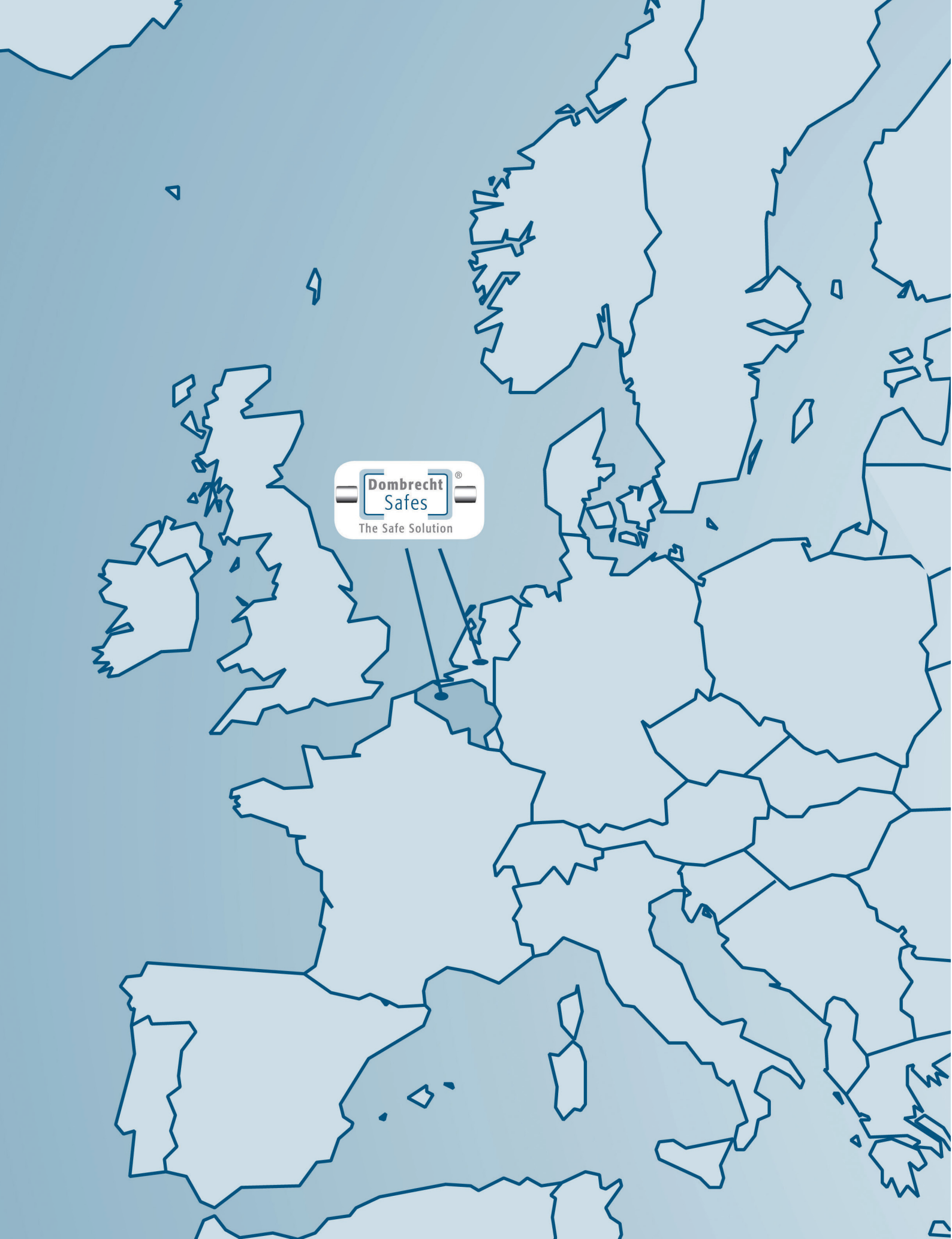

# CONTENU

INTRODUCTION	4
POURQUOI UN COFFRE-FORT ?	5
DEGRÉS DE SÉCURITÉ	6
BRANCHEMENT À UNE CENTRALE D'ALARME	8
EXPLICATION DES SYMBOLES	9
<b>GROUPES</b>	
1   GÉRER LA MONNAIE	10
2   GÉRER DES CLÉS	12
3   COFFRES-FORTS À EMMURER	18
4   COFFRES-FORTS À POSER	26
5   COFFRES-FORTS DÉPOT	32
6   ARMOIRES DE BUREAU ANTI-EFFRACTION TESTÉES ET IGNIFUGES	42
6A   COFFRES D'AFFAIRES ANTI-EFFRACTION TESTÉS ET IGNIFUGES	45A
7   COFFRES TESTÉS ANTI-EFFRACTION ET ANTI-FEU	46
SUR MESURE	67
8   ARMOIRES À FUSILS	68
9   COFFRES D'HÔTEL	74
10   SERRURES	76
11   SERVICE	78



## QUI PREND SOIN DE LA PROTECTION DE VOS DOCUMENTS... CONTRE LA CHALEUR ET L'INCENDIE OU L'EFFRACTION?

Vous voulez profiter d'un maximum de la vie, sans soucis? Faites appel à un partenaire qui vous garantit un support compétent.

Seulement si vos documents importants et votre fortune sont mis en lieu sûr, vous pouvez savourer votre temps libre pleinement. Choisissez alors la bonne solution pour votre sécurité des biens privés ou professionnels dans notre gamme de produits étendue.

Chez **Dombrecht Safes** tout le monde peut trouver une solution idéale, individualisée et favorable.

Depuis plus de 20 ans **Dombrecht Safes** suit les développements technologiques dans le domaine de la sécurité sur le marché européen et même mondial.

**Notre connaissance est notre force!**

## LES DOMBRECHT SAFES TESTÉS: VOUS AVEZ CHOISI SÛREMENT POUR LE MEILLEUR.

**Les Dombrecht Safes testés: un degré de sécurité de plus.**

**Vous utilisez votre coffre pour des raisons professionnelles?**

Les **Dombrecht Safes** testés répondent aux nouvelles normes européennes anti-effraction EN 1143-1 et/ou anti-feu EN 1047-1. Ces normes prescrivent qu'on doit subir le coffre à des tests réels anti-effraction et/ou anti-feu afin de pouvoir les certifier. Ce certificat n'est pas négligeable quand vous savez que les compagnies

d'assurance, pour accorder une police d'assurance, exigent souvent que le coffre offre certaines garanties au niveau des caractéristiques anti-feu et anti-effraction.

**Vous utilisez votre coffre pour des raisons privées ?**

Les **Dombrecht Safes** testés offrent incontestablement un degré de sécurité plus élevé par rapport aux coffres non testés. Lors d'une tentative d'effraction il est clair que grâce à cette résistance anti-effraction élevée le cambrioleur a besoin de plus de temps pour réussir à ouvrir le coffre. Et ceci est exactement ce que le cambrioleur manque : du temps !!!



## POURQUOI UN COFFRE-FORT?

Comme chacun entre nous, vous cherchez à protéger vos biens d'une façon permanente et fiable.

Et sans-doute avez-vous des effets personnels, des objets de valeur irremplaçables, dont la perte à la suite d'un cambriolage ou d'un incendie vous ferait beaucoup

de peine ou vous occasionnerait de grands problèmes sur le plan d'affaires.

Voilà pourquoi, en procédant à l'achat d'un coffre-fort, vous faites simplement parler le bon sens.

# COMMENT CHOISIR LE COFFRE-FORT QUI VOUS CONVIENT?

## 1. Que voulez-vous garder dans votre coffre-fort?

Nous vous conseillons de dresser une petite liste de tous les objets que vous voulez mettre en lieu sûr.

Privatif : des cartes crédit, des livrets d'épargne, des bijoux, des collections de pièces, de l'argent, des polices d'assurance, des contracts, des investissements, des armes, des objets de valeur personnels,...

Professionnel : des disquettes, des comptabilités, des fichiers, des contracts, chéquier, de l'argent, des plans, des plans de production,...

## 2. Quelle taille?

Empilez tout ce que vous voulez garder dans le coffre-fort, pour vous faire une idée du volume total. Faites votre choix en fonction de ce volume, mais tenez compte du fait qu'au fil du temps, vous ajouterez probablement d'autres objets à garder. Optez donc pour un modèle dont la contenance dépasse d'une ou de deux tailles celle dont vous avez besoin aujourd'hui. Question d'éviter un manque de place et des dépenses inutiles dans l'avenir.

## 3. A quel endroit allez-vous mettre votre coffre-fort?

Si vous choisissez un coffre-fort à encastrer, il doit être installé correctement. Si vous choisissez un coffre-fort à poser, nous vous conseillons de prévoir un ancrage au sol ou au mur. Ces coffres-forts sont idéals pour les maisons en location.

## 4. Quel degré de sécurité?

Commencez par faire une évaluation des objets que vous désirez garder dans le coffre-fort. Vous serez étonné de leur valeur totale. En fonction de la valeur estimée, vous pouvez choisir un coffre-fort avec l'indication de sécurité qui convient.

Il existe plusieurs normes de sécurité, contre le cambriolage comme contre l'incendie. Sur les pages suivantes ces normes sont expliquées en détail.

## 5. Quel système de fermeture?

Il y a 3 différents systèmes de verrouillage. Vous pouvez également opter pour une combinaison de plusieurs de ces systèmes

- serrure à double panneton
- serrure à combinaison
- serrure électronique

Avec une serrure à combinaison (mécanique ou électrique), vous pouvez gérer le code et vous ne devriez pas garder une clé.

**Laissez votre concessionnaire vous aider dans votre choix pour le coffre-fort approprié!**



## DEGRÉS DE SÉCURITÉ

Les coffres-forts Dombrecht Safes répondent à la nouvelle norme européenne EN 1143-1, vous garantissant ainsi une résistance:

- au cambriolage par effraction définie selon la catégorie de sécurité indiquée
- une qualité constante, sujette à son tour à des contrôles réguliers

La commercialisation d'un modèle de coffre conçu suivant cette norme est soumise à une série d'essais effectués par une organisation d'essais agréée VdS (Verband der Schadenversicherung - Association d'assurance de dommages) à Cologne. Ce contrôle comprend des essais physiques poussés, tant au niveau de la fonctionnalité du produit qu'à celui de son degré de résistance au cambriolage par effraction. Il ne s'agit donc pas de remplir quelques formulaires, mais d'essais réels d'effraction. Les coffres ne sont certifiés qu'après avoir rempli toutes les exigences.

Le degré de résistance à l'effraction est exprimé en une valeur RU (Resistant Unit) à accès partiel (trou) et à accès intégral (porte ouverte). Cette valeur RU est un critère combinant d'une part, les outils d'effraction utilisés et d'autre part, le facteur du temps.

Ainsi, un coffre classé RU 30/50, doit pendant un essai, résister à 30 unités de résistance avant qu'on ne réussisse à l'ouvrir partiellement et à 50 unités de résistance avant qu'on ne l'ait ouvert complètement pour vider de son contenu.

Ce degré de résistance est déterminant pour l'indication de la valeur assurée.

Celle-ci peut être augmentée considérablement en fonction de la protection du local dans lequel le coffre est installé. Pour tous les coffres d'un poids inférieur à 1000 kg, l'ancrage au sol est obligatoire.

Les coffres agréés portent le sigle d'agrégation VdS sur le côté intérieur de la porte.

VDMA 24992 version mai 95- degrés de résistance		Indication valeur assurée (BELUX)	
		Privé jusqu'à	Professionnel jusqu'à
A	résistance à l'effraction limitée- non résistant au feu	€ 1500,00	€ 1500,00
B	résistance à l'effraction limitée - résistance au feu limitée	€ 2500,00	€ 2500,00
		€ 40000,00	€ 10000,00
Degrés de résistance		Indication valeur assurée (BELUX)	
		Privé jusqu'à	Professionnel jusqu'à
S1	200 SU	€ 5000,00	€ 5000,00
S2	400 SU	€ 5000 - 40000	€ 10000,00
O/N	30/30 RU	€ 40000,00	€ 10000,00
I	30/50 RU	€ 65000,00	€ 20000,00
II	50/80 RU	€ 100000,00	€ 50000,00
III	80/120 RU	€ 200000,00	€ 100000,00
IV	120/180 RU résistance au feu supérieure	€ 375000,00	€ 150000,00
V	180/270 RU résistance au feu supérieure	€ 500000,00	€ 250000,00

Un nombre de nos coffres remplissent en plus la norme européenne la plus récente EN 1047-1 en matière de résistance au feu. Ces coffres ont également été testés par l'organisme d'essais agréé VdS (Verband der Schadenversicherung - Association d'assurance de dommages) à Cologne.

Ces coffres ont subi avec succès les essais de feu et de chute les plus sévères à l'université technique de Braunschweig. Les coffres restent dans un foyer d'incendie de 1090°. La température intérieure ne peut pas dépasser les 150°C (la température limite pour le papier étant 175°C) ou les 30°C (la température limite

pour des supports de données est de 55°C).

L'essai de chute d'une hauteur de ± 9 m garantit que, même en cas d'effondrement d'un étage ou du bâtiment, le coffre restera fermé.

En résumé, un tel essai se déroule comme suite: après avoir été chauffé durant un nombre de minutes, le coffre est soumis à une chute. Puis, il est laissé en place jusqu'à ce que la température intérieure ait de nouveau baissé sensiblement.

Les coffres agréés portent le sigle d'essai VdS sur le côté intérieur de la porte.

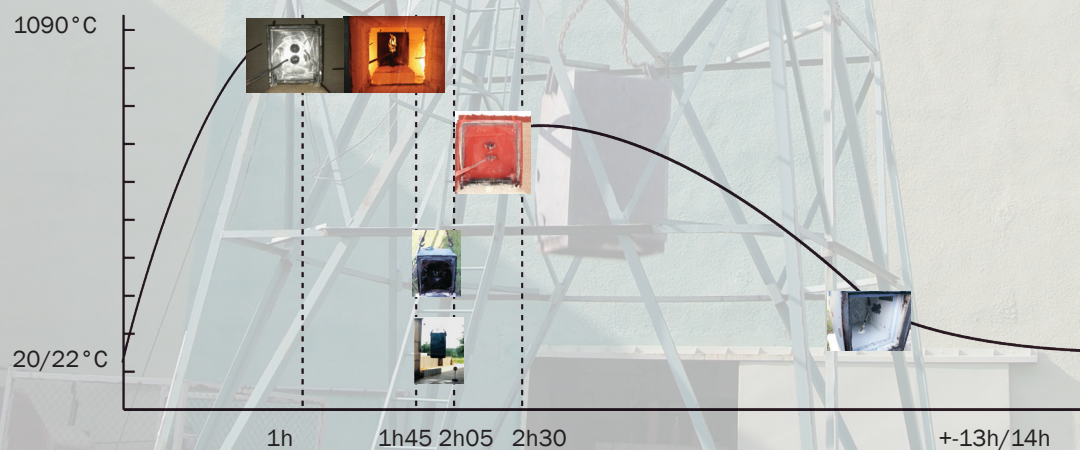
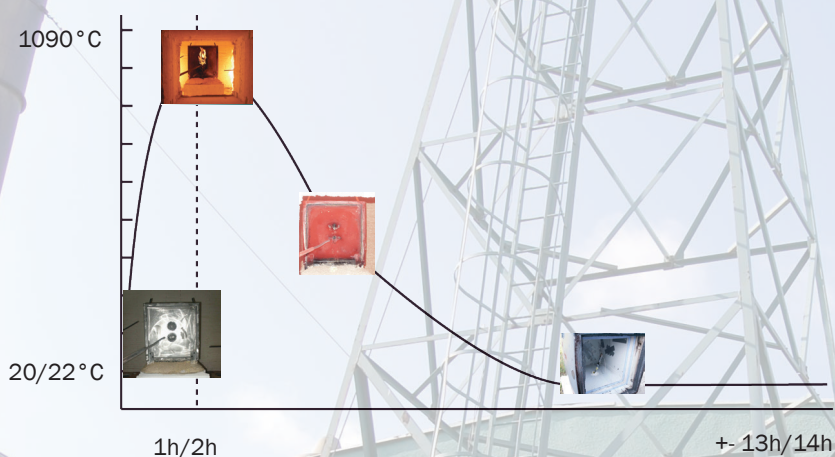

#### Degrés de résistance au feu

LFS 30 P	30 min. de résistance au feu pour papier	S 120 P	120 min. de résistance au feu pour papier
S 60 P	60 min. de résistance au feu pour papier	S 120 DIS	120 min. de résistance au feu pour les supports de données
S 60 DIS	60 min. de résistance au feu pour les supports de données		

Notre gamme étendue comprend également des coffres-forts combinant plusieurs normes ou degrés de résistance. Ils assurent ainsi à vos documents précieux, vos actes, votre argent, vos plans et vos dessins une protection optimale contre le feu, contre le cambriolage par effraction et contre les eaux d'extinction en cas d'incendie.

## BRANCHEMENT À UNE CENTRALE D'ALARME

Le branchement de votre coffre-fort anti-feu et/ou anti-effraction à une centrale d'alarme est certainement une décision qui renforce considérablement votre degré de sécurité. Vos biens seront mieux protégés

et la valeur assurée augmente également. En combinaison avec la serrure électronique ERC il est possible d'activer une alarme silencieuse en cas de hold-up.

### 1) Prévu de brancher à une centrale d'alarme

Standard à partir de la classe VdS III. Pour les autres coffres cet équipement est possible moyennant un supplément.

“Prévu de” veut dire que les plaques de fond pour le distributeur et les contacts d'alarme sont déjà montées. Les prévisions pour placer un contact de porte sont faites. Le passe cable du corps à la porte est prévu. L'avantage de cette option est qu'on peut exécuter le branchement du coffre à la centrale d'alarme à n'importe quel moment.

### 2) Encastrement d'une centrale d'alarme complète

Dans cette option les composants ci-dessous (tous certifiés VdS) sont déjà encastrés dans le coffre.

- ✓ 1 x contact de porte (WS A 104)
- ✓ 2 x détection sismique ( WS A 100 + 101 +108 )
- ✓ 1 x avertisseur d'enlèvement (WS A 102)
- ✓ 1 x distributeur ( WS A 105)
- ✓ 1 x contact de serrure (WS A 103)
- ✓ 1 x passe cable (WS A 106)
- ✓ 1 x cable (WS A 107) (pour brancher à la centrale d'alarme)

Un plan d'installation est livré avec le coffre équipé. En cas de questions, n'hésitez pas à nous contacter.

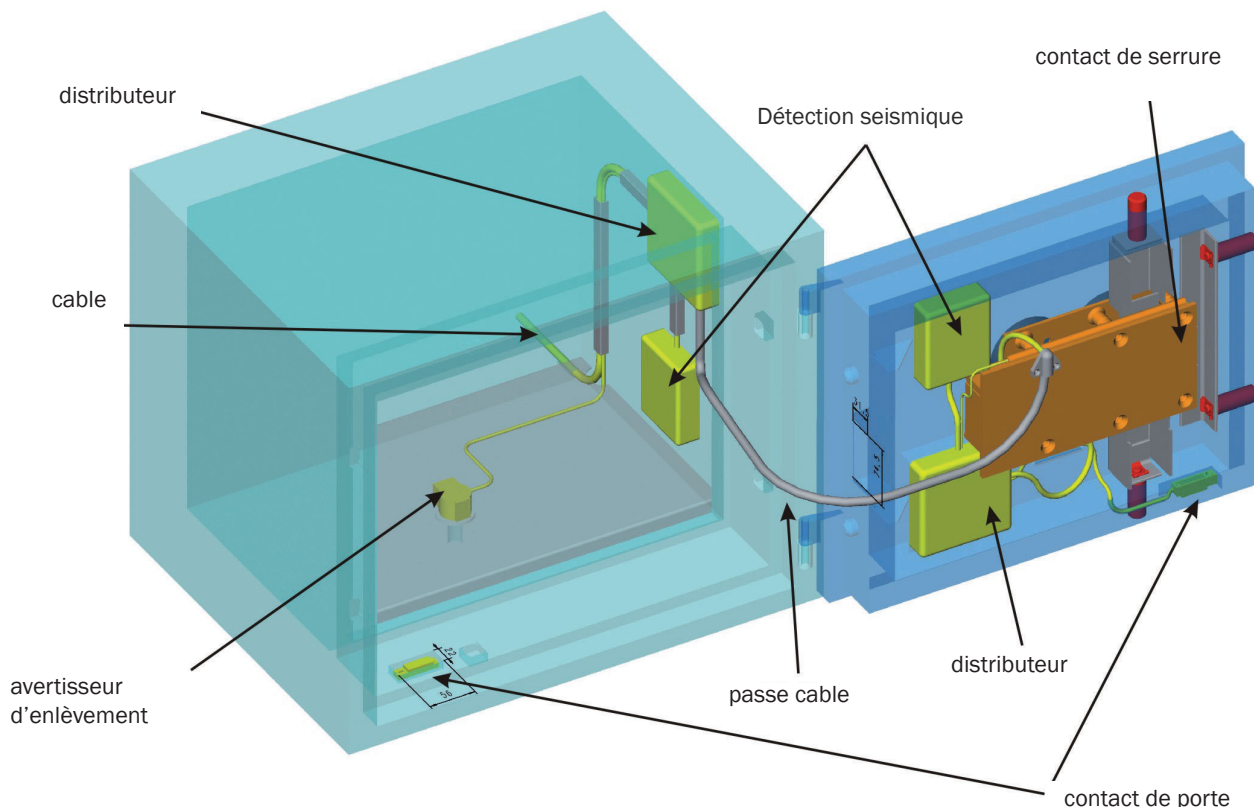



## EXPLICATION DES SYMBOLES



Anti-effraction



Anti-feu



Anti-effraction testé  
(S1, S2, O, I, II, III, IV, V)



Anti-feu testé  
(30'P, 60'P, 120'P, 60'DIS, 120'DIS)

### Dimensions extérieures

Hauteur



Largeur



Profondeur



Hauteur



Largeur



Profondeur



### Dimensions intérieures

Hauteur



Largeur



Profondeur



### Accessoires



Étagère



casier



Fusils



Barrette



Étagère télescopique



Casier à monnaie



Nombre de crochets par barrette



Panneau à clefs



Casier à monnaie

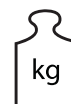

Poids

## GÉRER LA MONNAIE

Vous pouvez trouver nos coffrets à monnaie et tiroirs-caisse de partout où l'argent est converti, et plus spécifiquement de la monnaie. Ainsi vous obtenez une bonne vue sur les échanges.



Groupe et série	Norme anti-effraction	Ignifuge	Norma anti-feu	Pages
COFFRET À MONNAIE				
GK	-	-	-	11
TIROIR-CAISSE				
GL	-	-	-	11

# 1 GÉRER LA MONNAIE

## COFFRET À MONNAIE



### COFFRET À MONNAIE EXÉCUTION LÉGÈRE

- Coffret en tôle d'acier emboutie d'une seule pièce
- Revêtement de peinture par pulvérisation
- serrure solide avec cylindre à crochet avec 2 clefs
- Casier: noir
- Couleur: gris clair, bleu, rouge



### TIROIR-CAISSE AVEC FERMETURE À PRESSION

- La fermeture à pression vous offre la façon la plus vite et la plus facile pour ouvrir et fermer le tiroir-caisse. Une pression de main sur le panneau frontal du tiroir suffit pour l'ouverture
- Par une fente dans le panneau frontal vous pouvez déposer des billets ou des cheques à l'intérieur du tiroir sans l'ouvrir
- Par sécurité une serrure à cylindre est prévue
- Un signal vous avertit que le tiroir-caisse s'ouvre
- Casier tiroir-caisse inclu



### COFFRET À MONNAIE AVEC CASIER POUR BILLETS ET MONNAIE

- Idéal pour le transport d'argent
- Pourvu de deux compartiments, un casier pour monnaie et un pour billets
- Le casier pour monnaie se lève automatiquement à l'ouverture du coffret, donnant accès au casier pour les billets en dessous
- Casier monnaie en EURO
- Couleur: bleu



GK 20

### TIROIR-CAISSE AVEC SYSTÈME DE SÉCURITÉ ET ALARME

- Ce tiroir-caisse offre une triple protection : touche-serrure à multiples combinaisons programmables, signal d'alarme mécanique et serrure à cylindre supplémentaire
- Partout où il y a des transactions de l'argent comptant, le tiroir-caisse alarme donne la sécurité adéquate
- Le principe de sécurité est simple et efficace : l'accès est uniquement possible par la personne qui connaît la combinaison
- Avec les 4 touches de combinaison, se trouvant en dessous de la poignée du tiroir, vous pouvez installer et changer votre code personnel. Ouvrir la caisse sans le code correct provoque automatiquement un signal d'alarme produit par une sonnerie mécanique
- Avantage du système: l'alarme fonctionne toujours, pas de problèmes de rupture d'alimentation d'électricité ou de batteries vides
- Ces tiroirs de caisse peuvent être montés en dessous d'un comptoir etc. Ces tiroirs-caisse ont leur place dans les garages, hôtels, restaurants, boulangeries, agences de voyage, bijouteries, magasins tabac et journaux, fritures, salles de jeux, etc...
- tiroir-caisse prévue de range-monnaie et billets fixe.



GL 33

<b>COFFRET À MONNAIE EXÉCUTION LÉGÈRE</b>				
GK 1	70	150	110	0,60
GK 2	70	200	160	1,00
GK 3a	90	250	180	1,30
GK 4a	90	300	240	1,70
GK 2/C	90	200	160	1,20
GK 3a/C	90	250	180	1,50
GK 4a/C	90	300	240	2,00
GK 8	80	215	170	0,90
<b>COFFRET À MONNAIE AVEC CASIER POUR BILLETS ET MONNAIE</b>				
GK 24	90	300	240	2,70
GK 25	90	370	280	4,40

<b>TIROIR-CAISSE AVEC FERMETURE À PRESSION</b>					
GL 40	120	300	445	8	5
GL 41	130	410	450	8	8
WS I 40	Casier tiroir-caisse Entra 40				
WS I 41	Casier tiroir-caisse Entra 41				
<b>TIROIR-CAISSE AVEC SYSTÈME DE SÉCURITÉ ET ALARME</b>					
GL 30	108	280	400	8	4
GL 31	108	350	300	8	2
GL 32	108	350	400	8	4
GL 33	108	410	400	8	6



GK 8

GÉRER LA MONNAIE

## GÉRER DES CLÉS

Nos armoires pour clés et nos coffres forts pour clés sont utilisés, là où on veut sécuriser des clés contre le prélèvement des personnes non-autorisées. Mais aussi bien aux lieux où on veut centraliser les clés pour maintenir une vue claire.

Quand on veut pratiquer le management des clés, nous pouvons vous offrir des solutions par moyen de nos serrures électroniques ou on peut vous offrir des armoires intelligentes pour clés pour savoir quel employé a pris ou retourné quel clé à quel temps.

Vous pouvez toujours nous contacter pour des applications spécifiques. Vous trouvez des solutions, par exemple pour des garages et des entreprises de location de voitures, dans notre catalogue sous la rubrique "coffre-fort dépôt".



Groupe et série	Norme anti-effraction	Ignifuge	Norme anti-feu	Pages
ARMOIRE À CLEFS				
SK	-	-	-	13
SKE	-	-	-	13
SKD	-	-	-	14
COFFRE-FORT À CLEFS				
ML	-	-	-	15
SA et ISA	-	-	-	15
SKZ	A	-	-	15
SKZA	S1	-	-	16

## 2 GÉRER DES CLÉS

### ARMOIRE À CLEFS



#### ARMOIRE À CLEFS DE SECOURS

- Fermeture à une serrure à cylindre avec 2 clefs
- Pourvu d'un verre - avec ou sans marteau
- Ces armoires sont aussi disponible en même fermeture
- SK 1 M.KL.TRI armoire à clefs de secours avec batteur et serrure triangle
- Couleur: rouge

SK 1



SK 1 M.KL.TRI

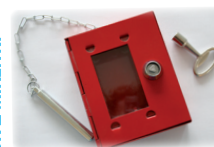

SK 1 INOX PHZ



#### ARMOIRE À CLEFS CROCHETS FIXES

- Acier inoxydable, prévu de PHZ (demi-cylindre ) afin de l'intégrer facilement dans un plan de fermeture existant
- Prévu de 4 crochets fixes
- Trous d'ancrage au dos

#### ARMOIRE À CLEFS CROCHETS FIXES

- En tôle d'acier emboutie d'une seule pièce
- Avec serrure à cylindre avec 2 clefs
- Crochets fixes, non réglables
- Couleur: RAL 7035 (gris clair)



SK 20

SKE 20

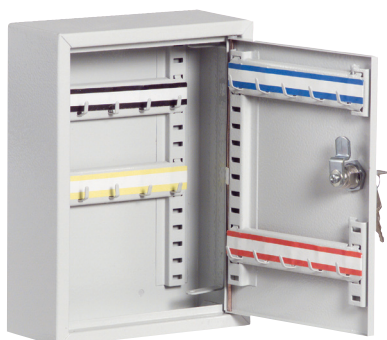

#### ARMOIRE À CLEFS

- Des armoires à clefs petites et compactes, idéal pour un ancrage au mur
- Pour tout le monde que veut garder ses clefs ordonné et claire
- Vos clefs sont toujours protégées contre l'enlèvement par des personnes étrangères au service
- Crochets réglable, en couleur, numérotés
- Couleur: RAL 7035 (gris clair)



SK 200 SLH

#### ARMOIRE À CLEFS

- Exécution plus lourde
- Porte noyée par ses rebords repliés, ainsi permettant une face lisse
- À partir de modèle 150, équipé de 1 ou 2 panneaux médians pivotants
- Couleur: RAL 7035 (gris clair)

<b>ARMOIRE À CLEFS DE SECOURS</b>				
SK 1 M.KL.	150	120	32	0,60
SK 1 M.KL.TRI	150	120	32	0,60
SK 1 INOX PHZ	152	122	70	1,00

<b>ARMOIRE À CLEFS CROCHETS FIXES</b>				
SK 20	200	160	70	1,00
SK 48	300	240	70	1,90
SK 84	300	240	70	2,60
SK 128	370	280	75	3,80

<b>ARMOIRE À CLEFS</b>				
SKE 10	255	190	160	2,00
SKE 20	255	190	80	2,50
SKE 25	305	230	80	2,50
SKE 30	305	230	80	3,00
SKE 35	305	230	80	3,00
SKE 42	305	240	130	4,50
SKE 49	305	240	130	4,50
SKE 84	305	240	130	5,50

				J	J/J	
<b>ARMOIRE À CLEFS</b>						
SKE 64	450	300	80	8	8	5,40
SKE 50	550	380	80	5	10	5,00
SKE 100	550	380	80	10	10	5,50
SKE 150	550	380	140	15	10	9,00
SKE 200	550	380	140	20	10	9,50
SKE 250	550	380	205	25	10	17,00
SKE 300	550	380	205	30	10	12,50

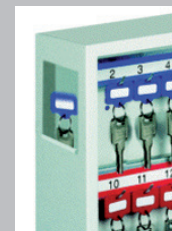

LIVRABLE MOYENNANT UN SUPPLÉMENT

- CC- Code combi
- PHZ- Avec serrure prévu pour PHZ
- EP- Serrure électronique en saillie 28 mm au lieu de la clef
- I- Système passe enveloppe pour clef sur le coté



# ARMOIRE À CLEFS

## ARMOIRE À CLEFS DOUBLE PORTE

- Exécution comme la série SKE, mais double porte et fermeture de 3 côtés
- À partir du modèle 300, pourvu des panneaux médians pivotants
- Couleur: RAL 7035 (gris clair)



### TUYAU

### ARMOIRE À CLEFS SUR MESURE ?

TOUS les coffres-forts de la gamme Dombrecht Safes peuvent être fournis comme **COFFRE À CLEFS**.

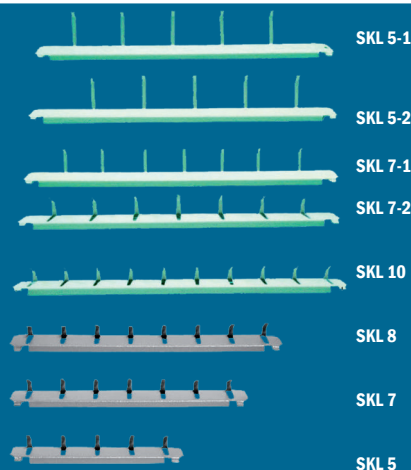

-PHZ-	Avec serrure prévu pour PHZ
-EP-	Serrure électronique en saillie 28 mm au lieu de la clef
-V-	Socle ± 200 mm haut (à partir de SKD 780)
SLH ZW	Porte-clef noir - 10 pièces
SLH GR	Porte-clef vert - 10 pièces
SLH BL	Porte-clef bleu - 10 pièces
SLH GE	Porte-clef jaune - 10 pièces
SLH RO	Porte-clef rouge - 10 pièces
SKL 5	Barrette - 5 crochets Longueur 150 mm, Longueur crochet 15 mm, Intervalle crochets 30 mm
SKL 7	Barrette - 7 crochets Longueur 210 mm, Longueur crochet 15 mm, Intervalle crochets 30 mm
SKL 8	Barrette - 8 crochets Longueur 240 mm, Longueur crochet 15 mm, Intervalle crochets 30 mm
SKL 10	Barrette - 10 crochets Longueur 300 mm, Longueur crochet 15 mm, Intervalle crochets 30 mm
SKL 5-1	Barrette - 5 crochets Longueur 300 mm, Longueur crochet 34 mm, Intervalle crochets 52 mm
SKL 5-2	Barrette - 5 crochets Longueur 300 mm, Longueur crochet 34 mm, Intervalle crochets 52 mm
SKL 7-1	Barrette - 7 crochets Longueur 300 mm, Longueur crochet 23 mm, Intervalle crochets 38 mm
SKL 7-2	Barrette - 7 crochets Longueur 300 mm, Longueur crochet 19 mm, Intervalle crochets 38 mm



				J	J/J	
<b>ARMOIRE À CLEFS DOUBLE PORTE</b>						
SKD 100	550	730	80	10	10	14,50
SKD 200	550	730	80	20	10	17,50
SKD 300	550	730	140	30	10	23,50
SKD 400	550	730	140	40	10	27,00
SKD 500	550	730	205	50	10	34,00
SKD 600	550	730	205	60	10	37,00
SKD 780	1300	730	250	78	10	46,00
SKD 860	1300	730	250	86	10	46,50
SKD 940	1300	730	250	94	10	47,00
SKD 1020	1300	730	250	102	10	47,50
SKD 1170	1300	730	250	117	10	49,00

LIVRABLE MOYENNANT UN SUPPLÉMENT

# ARMOIRE À CLEFS



## COFFRE-FORT À CLEFS SELECT ACCESS

L'endroit le plus sûr pour vos clefs!

- Ne cachez plus vos clefs sous le paillason, dans le pot de fleurs ou chez le voisin
- Fermez votre maison et permettez accès à certaines personnes uniquement:
  - les enfants après l'école
  - pour agences immobilières
  - le personnel de la maison
  - le personnel de maintenance
  - le personnel de soins ou de garde
  - pour les chantiers
  - les locataires de maison de vacances
  - etc..
- Corps très solide en aluminium, combinaison programmable, résistant aux intempéries



ML 5400-EUR



ML 5401-EUR



ML 5403-EUR



ML 5404-EUR



ML 5415-EUR



ML 5460-EUR

SA 1



## COFFRE-FORT À CLEFS INOX



- Corps simple paroi 3mm
- Équipé de joints d'étanchéité supplémentaires, et une cache pour une serrure électronique
- 99 codes utilisateurs modifiables
- Grâce à son horloge de temps réel, à tout moment, il est possible de visualiser les derniers événements sur un ordinateur ou un laptop par qui, avec quel code, quand et à quelle heure la serrure a été activée
- Parfaitement adaptée pour recevoir des clefs importantes pour les pompiers, la police, les services de secours etc...

## COFFRE-FORT À CLEFS EXÉCUTION LÉGÈRE

Classement sécurité A selon VDMA 24992 édition mai '95



- Corps simple paroi et porte double paroi avec fermeture d'un côté par moyen d'une serrure à clef double panneton avec 2 clefs
- Crochets amovibles
- 2 trous d'ancrage au dos - idéal pour un ancrage au mur
- Couleur: RAL 7035 (gris clair)



SKZ 30 SLH

				J	J/J	
COFFRE-FORT À CLEFS SLECT ACCESS						
ML 5401- EURD	118	85	35	-	-	0,48
ML 5403-EURD	146	106	54	-	-	0,88
ML 5404-EURD	140	58	51	-	-	0,86
ML 5400-EURD	101	90	35	-	-	0,50
ML 5412-EURD	131	95	60	-	-	1,00
ML 5415-EURD	138	105	48	-	-	1,30
ML 5460-EURD*	299	112	74	-	-	4,20

\*jusqu'à épuisement de stock

### COFFRE-FORT À CLEFS INOX

SA 1	170	240	100	2	5	5,00
ISA 1	196	266	100	2	5	5,50

(ISA = coffre-fort à clefs emmurer)

### COFFRE-FORT À CLEFS EXÉCUTION LOURDE

SKZ 25	235	245	175	5	5	10,00
SKZ 30	305	245	175	6	5	13,00
SKZ 40	405	245	175	8	5	16,00

LIVRABLE MOYENNANT UN SUPPLÉMENT

- EGBL- Serrure électronique en saillie 12 mm au lieu de la clef (série SKZ)
- + Système passe enveloppe pour clef sur le côté (série SKZ)
- SKL- Barrettes avec crochets plus longs plus écartés
- SLH- Porte-clefs (voir page 14)

GÉRER DES CLEFS



## ARMOIRE À CLEFS

### COFFRE-FORT À CLEFS EXÉCUTION MOYENNE LOURDE

Norme anti-effraction: EN 14450 S1



- Corps simple paroi 3 mm
- Porte double paroi d'une épaisseur de 57 mm en total avec un panneau de 6 mm
- Serrure de sécurité à double panneton avec 2 clefs, fermeture de 3 côtés
- Crochets amovibles
- 2 trous d'ancrage au dos - idéal pour un ancrage au mur
- Couleur: RAL 7035 (gris clair)

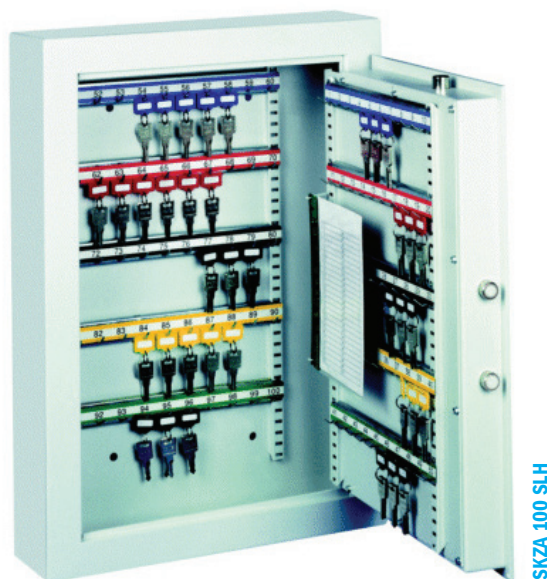

SKZA 100 SLH



SKZA 400 SLH



#### COFFRE-FORT À CLEFS EXÉCUTION MOYENNE LOURDE

	436	460	120	J	J/J	kg
SKZA 70	436	460	120	7	10	22,00
SKZA 100	636	460	120	10	10	34,00
SKZA 150	636	460	200	15	10	47,00
SKZA 200	636	460	200	20	10	48,00
SKZA 300	636	460	300	30	10	53,00
SKZA 400	636	812	200	40	10	75,00
SKZA 600	636	812	300	60	10	86,00

- EGBL- Serrure électronique en saillie 12 mm au lieu de la clef (série SKZA)
- + Système passe enveloppe pour clef sur le côté (série SKZA)
- SKL- Barrettes avec crochets plus longs plus écartés (série SKZA)
- SLH- Porte-clefs (voir page 14)

LIVRABLE MOUVENANT UN SUPPLÉMENT



# ADMINISTRATION INTELLIGENTE DE CLEFS



KEYWATCHER

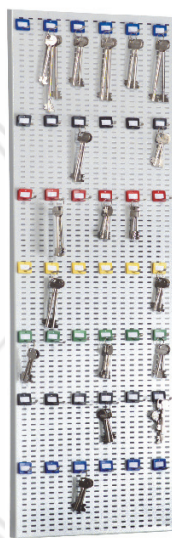

KSW 100



SKE 50 avec verte

TUYAU

GÉRER DES CLÉS



- La gestion intelligente de clefs vous donne l'information concernant la localisation de vos clefs, quand les clefs sont débloquées du coffre et qui a les clefs dans sa possession.
- Par une code personnelle on peut gérer le blocage ou le déblocage des clefs selon temps et date.

SKZA 150 IT45

GÉRER DES CLÉS

## COFFRES-FORTS À EMMURER

Des coffres à emmurer sont intégrés discrètement dans le mur ou dans le sol. Ainsi c'est plus difficile et ça prendra beaucoup plus de temps pour des inconnus à trouver le coffre.

Quand un coffre peut être intégré dans un bâtiment en construction ou pendant des altérations ça devient un alternatif intéressant. L'incorporation après les travaux est plus difficile et la différence de prix est significative.



Groupe et série	Norme anti-effraction	Ignifuge	Norme anti-feu	Pages
COFFRES À EMMURER				
IKST 200	-	-	-	19
IKST 240	-	-	-	19
IKST 590	-	-	-	20
IKST 254	-	-	-	20
IK 10	B	léger	-	21
IK 20	S2	léger	-	21
IKZ 50	S2	léger	-	22
IKV 100	I	léger	-	22
COFFRES POUR LE SOL				
VBK	-	-	-	23
VK	S2	léger	-	23
PORTES-FORTES				
KDB	-	léger	-	24

# 3 COFFRES-FORTS À EMMURER

## COFFRES À EMMURER



Système laser : Découpage de la porte du cadre avec un système au laser, ainsi réduisant le jeu entre la porte et le cadre de seulement 2/10 mm, ce qui empêche l'introduction de n'importe quel levier ou instrument d'effraction. Des charnières robustes montées sur des coussinets autograissants et ancrée à la partie antérieure en position défilée, difficilement accessibles avec du matériel d'effraction. Ouverture complète de la porte sans réduction de la baie de passage.

### SÉRIE 200 AVEC CLEF



- Anti-effraction
- Épaisseur de porte 10 mm en acier massif
- Serrure avec clef double panneton à deux tours, 6 gorges asymétriques à ressorts indépendants
- Entraînement direct des pènes de 22 mm diamètre
- L'extraction de la clef est impossible si la porte est ouverte
- Plaque anti-perçage en acier trempé
- Couleur: époxy bleu



IKST 201



IKST 245

### SÉRIE 240 AVEC CLEF ET 3 BOUTONS



- Anti-effraction
- Épaisseur de porte 10 mm en acier massif
- Serrure comme dans la série 200, mais avec 3 boutons de combinaison à 20 positions chaque
- Couleur: époxy bleu



#### SÉRIE 200 AVEC CLEF

IKST 200	180	260	150	160	240	105	-	9,00
IKST 201	210	310	150	190	290	105	1	11,00
IKST 201P	210	310	195	190	290	150	1	12,00
IKST 202	230	360	195	210	340	150	1	15,00
IKST 202P	230	360	240	210	340	195	1	15,00
IKST 203	250	400	195	230	380	150	1	18,00
IKST 203P	250	400	240	230	380	195	1	18,00
IKST 204	280	420	195	260	400	150	1	20,00
IKST 204P	280	420	240	260	400	195	1	20,00
IKST 205	320	490	195	300	470	150	1	26,00
IKST 205P	320	490	240	300	470	195	1	29,00
IKST 206	420	490	220	400	470	175	1	32,00
IKST 206P	420	490	280	400	470	235	1	33,00



#### SÉRIE 240 AVEC CLEF ET 3 BOUTONS

IKST 243	250	400	195	230	380	150	1	18,00
IKST 243P	250	400	240	230	380	195	1	18,00
IKST 244	280	420	195	260	400	150	1	20,00
IKST 244P	280	420	240	260	400	195	1	20,00
IKST 245	320	490	195	300	470	150	1	26,00
IKST 245P	320	490	240	300	470	195	1	29,00
IKST 246	420	490	220	400	470	175	1	32,00
IKST 246P	420	490	280	400	470	235	1	33,00



## COFFRES À EMMURER

### SÉRIE 590 ELECTRO MAGNÉTIQUE



- Anti-effraction
- Épaisseur de porte 8 mm en acier massif
- Serrure électro-magnétique
- Code utilisateur de 6 à 10 chiffres ou lettres, code d'usine de secours
- Clavier à membrane avec 12 touches
- Blocage automatique du clavier après 3 erreurs d'introduction de code
- Feedback sonore et optique à LED rouge et vert à l'introduction du code
- Alimentation avec une batterie bloc de 9 volt, alimentation de secours extérieure
- Poignée manuelle d'ouverture/fermeture
- Couleur: époxy bleu



IKST 591

IKST 254



### SÉRIE 250 ELECTRO-MOTORISÉ



- Anti-effraction
- Épaisseur de porte 10 mm en acier massif
- Serrure électronique motorisée. Comme la série 590 mais avec un bouton motorisé pour l'ouverture et la fermeture
- Couleur: époxy bleu

IKST 254



#### SÉRIE 590 ELECTRO MAGNÉTIQUE

IKST 590	180	260	150	160	240	105	-	7,00
IKST 591	210	310	150	190	290	105	1	9,00
IKST 591P	210	310	195	190	290	140	1	10,00
IKST 592	230	360	195	210	340	140	1	12,00
IKST 592P	230	360	240	210	340	195	1	13,00
IKST 593	250	400	195	230	380	150	1	14,00
IKST 593P	250	400	240	230	380	195	1	15,00

#### SÉRIE 250 ELECTRO-MOTORISÉ

IKST 254	280	420	195	260	400	145	1	20,00
IKST 254P	280	420	240	260	400	190	1	20,00
IKST 255	320	490	195	300	470	145	1	26,00
IKST 255P	320	490	240	300	470	190	1	29,00
IKST 256	420	490	220	400	470	170	1	32,00
IKST 256P	420	490	280	400	470	230	1	33,00

-DU PRO 1- Batterie 9 volt

LIVRABLE MOYENNANT UN SUPPLÉMENT

# COFFRES À EMMURER



IK 11



## COFFRE À EMMURER EXÉCUTION LÉGÈRE

Classement sécurité B selon VDMA 24992 édition mai '95



- Anti-effraction et ignifuge
- Exécution stable. Corps simple paroi 3 mm d'épaisseur
- Porte double paroi avec un panneau de porte de 6 mm
- Serrure de sécurité double panneton avec 2 clefs
- Par sa profondeur réduite on peut l'encaster dans presque chaque mur
- Couleur : RAL 7035 (gris clair)

## COFFRE À EMMURER EXÉCUTION MOYENNE LOURDE

Norme anti-effraction: EN 14450 S2



- Anti-effraction testé et ignifuge
- Corps simple paroi
- Porte double paroi d'une épaisseur totale de 52 mm, avec un panneau de porte de 6 mm
- Fermeture d'un côté avec une serrure de sécurité double panneton avec 2 clefs
- Couleur: RAL 7035 (gris clair)



IK 24

COFFRES-FORTS À EMMURER



### COFFRE À EMMURER EXÉCUTION LÉGÈRE

IK 10	110	240	110	88	223	72	-	4,00
IK 11	157	240	110	135	223	72	-	5,00
IK 12	230	240	110	208	223	72	-	7,50
IK 13	300	240	110	278	223	72	-	9,00

### COFFRE À EMMURER EXÉCUTION MOYENNE LOURDE

IK 20	166	300	200	100	234	156	-	6,00
IK 21	266	300	200	200	234	135	-	10,50
IK 22	426	420	200	360	342	135	1	20,00
IK 23	426	420	360	360	342	295	1	26,00
IK 24	600	420	360	534	342	295	1	33,00

LIVRABLE MOYENNANT UN SUPPLÉMENT

- EGBL- Serrure électronique au lieu de la clef
- B- Serrure à combinaison à 3 boutons (à partir du modèle IK 22)
- T- Coffre intérieur avec serrure à cylindre (modèle IK 24)



## COFFRES À EMMURER

### COFFRE À EMMURER EXÉCUTION LOURDE

Norme anti-effraction: EN 14450 S2

- Anti-effraction testé et ignifuge
- Exécution lourde avec fermeture des 4 côtés
- Porte double paroi d'une épaisseur totale de 80 mm avec un panneau de porte de 12 mm
- Serrure de sécurité à double panneton avec 2 clefs
- Couleur: RAL 7035 (gris clair)



IKZ 53



IKV 107

### COFFRES À EMMURER EN 1143-1 CLASSE I

Norme anti-effraction: EN 1143-1 Classe I

- Anti-effraction testé et ignifuge
- Exécution lourde, porte triple parois d'une épaisseur totale de 85 mm avec un panneau de porte massif de 12 mm
- Cette série de coffres à emmurer ont un degré d'anti-effraction de 30/50 RU contre des attaques avec des outils d'effraction mécaniques et thermiques
- Serrure de sécurité à double panneton
- À partir d'une largeur extérieure 385 mm = profondeur classeur A4
- Couleur: RAL 7035 (gris clair)

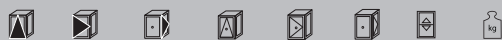

#### COFFRE À EMMURER EXÉCUTION LOURDE

IKZ 50	330	390	385	274	318	293	1	25,00
IKZ 51	430	490	385	374	418	293	1	48,00
IKZ 52	630	490	385	574	418	293	1	59,00
IKZ 53	830	490	385	774	418	293	2	80,00

#### COFFRE À EMMURER EN 1143-1 CLASSE I

IKV 101	330	390	267	245	312	171	1	36,00
IKV 104	330	490	387	245	412	291	1	50,00
IKV 107	430	490	387	345	412	291	1	60,00

- EGBL- Serrure électronique au lieu de la clef
- ERC- Serrure électronique avec code de révision
- B- Serrure à combinaison à 3 boutons (à partir du modèle IKZ 51, pas pour série IKV)
- T- Coffre intérieur avec serrure à cylindre 190 mm (série IKV, à partir d'une profondeur extérieure de 387 mm)

LIVRABLE MOUVENANT UN SUPPLÉMENT

## COFFRES POUR LE SOL



### COFFRET TUBULAIRE

- Idéal comme coffret à emmurer ou coffret pour le sol. Diamètre: 45 mm
- Fermé avec un couvercle à visser avec demi-cylindre à profile européen avec 3 clefs, possibilité d'intégrer dans des plans de fermeture
- Couleur: RAL 7035 (gris clair)

### COFFRE POUR LE SOL AVEC RESSORT HYDRAULIQUE

Norme anti-effraction: EN 14450 S2



- Anti-effraction testé et ignifuge
- Exécution lourde
- Pourvu d'un ressort hydraulique pour faciliter l'ouverture et la fermeture de la porte
- Par conséquent, impossible de laisser tomber la porte
- Porte double paroi d'une épaisseur totale de 85 mm avec un panneau de porte de 12 mm
- Verouillage de 4 côtés. Serrure de sécurité à double panneton avec 2 clefs
- Couleur: RAL 7035 (gris clair)

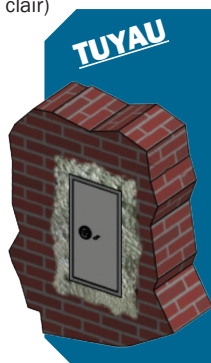
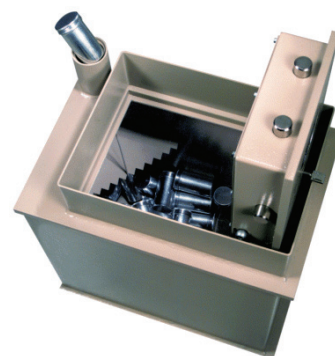

COMMENT ENCASTER UN COFFRE ?

- Encastrez le coffre dans le sens correct
- Standard= côté charnière à la droite
- Recouvrir la porte et le trou de la serrure d'un film
- Installer le coffre horizontalement et perpendiculairement, et veiller à ce que la porte ne s'ouvre ou ne se ferme pas d'elle-même
- Boucher le trou avec du béton de ciment PAS TROP HUMIDE et damer légèrement. (prescription de sécurité: un minimum de 10 cm de béton est nécessaire tout autour, donc également au dos)
- Garder la porte fermée pendant le damage et les 48 heures qui suivent, après avoir enlevé de la porte et du cadre les restants du béton, et après avoir enduit les côtés nus avec de la vaseline ou de l'huile de machine très liquide, pour éviter l'oxydation
- Ouvrir le coffre pour aérer

Lors d'un encastrement entre deux espaces ou règne une température différente (le plus souvent des murs extérieurs), nous vous conseillons d'isoler le coffre avec du styropor, une couche de goudron ou de bitume. Ceci pour éviter la formation de condensation dans le coffre emmuré.

COFFRET TUBULAIRE	Longueur	Diamètre	
VBK 1	161	63	2,00
VBK 2	241	63	2,50
VBK 3	331	63	3,00

COFFRE POUR LE SOL AVEC RESSORT HYDRAULIQUE							Baie de porte	
	1	2	3	4	5	6		
VK 1	330	440	540	320	430	345	230x302	35,00
VK 2	330	490	540	320	480	345	230x302	40,00

Les coffres pour le sol sont équipés, d'une goulotte pour capsules (10 pièces comprises)

LIVRABLE MOYENNANT UN SUPPLÉMENT

-EGBL- Serrure électronique au lieu de la clef (série VK)

COFFRES-FORTS À ENMURER



## PORTE DE SÉCURITÉ

COFFRES-FORTS À EMMURER

KDB 3 -EGBL-



### PORTE DE SÉCURITÉ



- Anti-effraction et ignifuge
- Construit à la norme WK 5
- Montage facile: ne doivent pas être encastrés par bétonnage, il suffit de les fixer par vissage dans la baie de porte
- Panneau de porte multicouches avec cadre, épaisseur de la porte 62 mm
- Fermeture 3 côtés avec des pènes et un profil anti-effraction ou long du côté des charnières
- Livré standard avec une serrure de sécurité à double panneton classe I (2 clés comprises)
- Autres dimensions livrables moyennant supplément
- Garniture en applique 60 mm
- Couleur: RAL 7035 (gris clair)

PORTE DE SÉCURITÉ	H	L	P	baie de porte	
KDB 0	2000	750	120	1936 x 686	81,00
KDB 1	2000	750	240	1936 x 686	93,00
KDB 2	2000	830	120	1936 x 766	86,00
KDB 3	2000	830	240	1936 x 766	98,00
KDB 4	2000	1000	120	1936 x 936	95,00
KDB 5	2000	1000	240	1936 x 936	108,00

-PHZ- Avec serrure prévu pour PHZ

-EGBL- Serrure électronique 60 mm en applique

LIVRABLE MOYENNANT UN SUPPLÉMENT



NOTES



A series of horizontal lines for taking notes, consisting of 28 lines spaced evenly down the page.

COFFRES-FORTS À EMMURER

## COFFRES-FORTS À POSER

Nos coffres à poser sont développés spécialement pour un usage privé, pour garder des cartes de crédit, des montres, des bijoux, de l'argent, des papiers d'assurance, des objets de valeur, ... pour que vous puissiez dormir sur vos deux oreilles.

Normalement des coffres à poser sont introduit dans une armoire. Grâce à leur profondeur limitée ils peuvent être introduit dans presque tout les meubles courants du moment.



Groupe et série	Norme anti-effraction	Ignifuge	Norme anti-feu	Pages
COFFRES À POSER				
MKST 640	-	-	-	28
MKST N3800	-	-	-	28
MKST N3850	-	-	-	28
MKST 3200TK	-	-	-	29
MKST 3240 TK	-	-	-	29
MKST 3250 TK	-	-	-	29
MK 10	A	-	-	30
MK 80	B	léger	-	30
MK 70	S2	léger	-	31
MK 60	S2	léger	-	31

# 4 COFFRES-FORTS À POSER

COFFRES-FORTS À POSER



A large section of the page containing horizontal dashed lines for notes or specifications.

COFFRES À POSER



## COFFRES-FORTS À POSER

Systeme laser : Decoupage de la porte du cadre avec un systeme au laser, ainsi reduisant le jeu entre la porte et le cadre de seulement 2/10 mm, ce qui empêche l'introduction de n'importe quel levier ou instrument d'effraction. Des charnières robustes montées sur des coussinets autograissants et ancrée à la partie antérieure en position défilée, difficilement accessibles avec du matériel d'effraction. Ouverture complète de la porte sans réduction de la baie de passage.

### SÉRIE 640 AVEC CLEF



- Anti-effraction
- Épaisseur de porte 8 mm et les parois 1,5 mm en acier massif
- Serrure avec clef double panneton à deux tours, 6 gorges asymétriques à ressorts indépendants
- Entraînement direct des pènes de 10 mm Ø



MKST 640

MKST N3801



### SÉRIE N3800 AVEC CLEF



- Anti-effraction
- Épaisseur de porte 8 mm et les parois 3 mm en acier massif
- Serrure avec clef double panneton à deux tours, 6 gorges asymétriques à ressorts indépendants
- Entraînement direct des pènes de 18 mm Ø (modèles 1 et 3) et 22 mm Ø (modèles 6 et 7)
- Matériel de fixation inclu

### SÉRIE N3850 ELECTRO-MOTORISÉ AVEC CLEF DE RÉVISION



- Anti-effraction
- Épaisseur de porte 8 mm et les parois 3 mm en acier massif
- Serrure électronique motorisée avec clef de révision
- Entraînement direct des pènes de 18 mm Ø (modèles 1 et 3) et 22 mm Ø (modèles 6 et 7)



MKST N3856

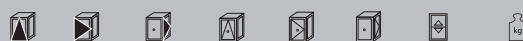

#### SÉRIE 640 AVEC CLEF

MKST 640	130	220	115	125	215	85	-	4,50
----------	-----	-----	-----	-----	-----	----	---	------

#### SERIE N3800 AVEC CLEF

MKST N3801	180	280	200	174	274	157	1	9,00
MKST N3803	260	375	300	254	369	249	1	19,50
MKST N3806	300	470	350	294	464	299	1	28,00
MKST N3807	500	416	400	494	410	344	2	37,00

#### SERIE N3850 ELECTRO-MOTORISÉ AVEC CLEF DE RÉVISION

MKST N3851	180	280	200	174	274	157	1	9,00
MKST N3853	260	375	300	254	369	249	1	19,50
MKST N3856	300	470	350	294	464	299	1	28,00
MKST N3857	500	416	400	494	410	344	2	37,00

-DU PRO 1- Batterie 9 volt

LIVRABLE MOUVENANT UN SUPPLEMENT

# COFFRES-FORTS À POSER



## SÉRIE 3200TK AVEC CLEF



- Anti-effraction
- Konika: l'incision laser 3D entre la porte et le coffre évite le risque de briser la porte due à l'attaque d'un marteau
- Épaisseur de porte 10 mm et les parois 5 mm en acier massif
- Serrure avec clef double panneton à deux tours, 6 gorges asymétriques à ressorts indépendants
- Entraînement direct des pènes de 22 mm Ø
- Couleur: époxy bleu



MKST 3202TK

MKST 3242TK



## SÉRIE 3240TK AVEC CLEF ET 3 BOUTONS



- Anti-effraction
- Konika: l'incision laser 3D entre la porte et le coffre évite le risque de briser la porte due à l'attaque d'un marteau
- Épaisseur de porte 10 mm et les parois 5 mm en acier massif
- Serrure avec clef double panneton à deux tours et 3 boutons
- Entraînement direct des pènes de 22 mm Ø
- Couleur: époxy bleu



MKST 3252TK

## SÉRIE 3250TK ELECTRO-MOTORISE



- Anti-effraction
- Konika: l'incision laser 3D entre la porte et le coffre évite le risque de briser la porte due à l'attaque d'un marteau
- Épaisseur de porte 10 mm et les parois 5 mm en acier massif
- Serrure électronique motorisée avec clef de révision
- Code utilisateur de 6 à 10 chiffres ou lettres. Code d'usine de secours
- Clavier à membrane avec 12 touches
- Blocage automatique du clavier après 3 erreurs d'introduction de code
- Feedback sonore et optique à LED rouge et vert à l'introduction du code
- Alimentation avec une batterie bloc de 9 volt (Alimentation de secours extérieure)
- Poignée motorisée d'ouverture/fermeture
- Des pènes de fermeture de 22 mm Ø
- Couleur: époxy bleu



### SÉRIE 3200TK AVEC CLEF

MKST 3202TK	240	370	320	225	330	260	1	26,50
MKST 3204TK	290	430	370	275	390	310	1	36,80
MKST 3205TK	330	500	400	315	460	340	1	47,70
MKST 3207TK	570	410	400	555	370	340	1	61,60

### SÉRIE 3240TK AVEC CLEF ET 3 BOUTONS

MKST 3244 TK	290	430	370	275	390	310	1	36,80
MKST 3245 TK	330	500	400	315	460	340	1	47,70
MKST 3247 TK	570	410	400	555	370	340	1	61,60

### SÉRIE 3250TK ELECTRO-MOTORISÉ

MKST 3252TK	240	370	320	225	330	260	1	26,50
MKST 3254TK	290	430	370	275	390	310	1	36,80
MKST 3255TK	330	500	400	315	460	340	1	47,70
MKST 3257TK	570	410	400	555	370	340	1	61,60

LIVRABLE MOYENNANT UN SUPPLÉMENT

-DU PRO 1- Batterie 9 volt

COFFRES À POSER



## COFFRES-FORTS À POSER

### COFFRE À POSER EXÉCUTION LÉGÈRE

Classement sécurité A selon VDMA 24992 édition mai '95



- Anti-effraction
- Corps simple paroi 3 mm
- Porte double paroi avec un panneau de 6 mm
- Pourvu d'une serrure de sécurité à double panneton avec 2 clefs
- Pourvu de 2 trous d'ancrage dans le dos et 1 dans le sol
- Idéal à insérer dans une armoire
- Couleur: RAL 7035 (gris clair)



MK 10

MK 81



### COFFRE À POSER

Classement sécurité selon VDMA 24992 édition mai'95



- Anti-effraction ignifuge
- Porte d'une épaisseur de 60 mm
- Double paroi
- MK 81: pourvu standard d'une étagère
- Pourvu standard de 2 trous dans le sol, matériel de fixation inclus
- Couleur: RAL 9005



#### COFFRE À POSER EXÉCUTION LÉGÈRE

MK 10	115	245	190	109	239	145	-	7,00
MK 11	165	245	190	159	239	145	-	8,00
MK 12	235	245	190	229	239	145	-	11,00
MK 13	305	245	190	299	239	145	-	12,50

#### COFFRE À POSER

MK 80	250	350	261	150	269	164	-	18,00
MK 80 -EGBL-	250	350	261	150	269	164	-	18,00
MK 81	330	450	390	230	369	294	1	35,00
MK 81 -EGBL-	330	450	390	230	369	294	1	35,00

# COFFRES-FORTS À POSER



MK 70



## COFFRE À POSER EXÉCUTION LOURDE

Norme anti-effraction: EN 14450 S2



- Anti-effraction testé et ignifuge
- Entièrement double paroi
- Épaisseur du porte 53 mm
- Pourvu standard d'une fermeture double paroi
- Ouverture de la porte 180°
- Fermeture des 4 côtés
- Coffret intérieur 75 mm de hauteur avec serrure à cylindre (seulement MK 70)
- Porte-fusils inclus gratuitement (seulement MK 70)
- Pourvu standard de 2 trous dans le dos et 2 dans le sol
- Garniture et charnières en applique 13 mm
- Couleur: RAL 7035 (gris clair)

## COFFRE À POSER EXÉCUTION LOURDE

Norme anti-effraction: EN 14450 S2



- Anti-effraction testé et ignifuge
- Paroi de porte d'une épaisseur de 60 mm et panneau de porte massif 12 mm
- Fermeture de 3 côtés
- Poignée en métal
- Rosace de protection (version serrure à double panneton)
- Plaque manganèse impénétrable qui protège la serrure
- Pourvu standard de 2 trous dans le dos et dans le sol
- Couleur: RAL 9006 blanc aluminium (Jusqu'à fin de stock) - RAL 9005 Noir



MK 60-EGBL

COFFRES À POSER



### COFFRE À POSER EXÉCUTION LOURDE

MK 70	255	395	380	119	335	290	-	30,50
MK 71	255	395	380	195	335	290	-	30,50

### COFFRE À POSER EXÉCUTION LOURDE

MK 60	330	450	390	230	368	291	1	41,00
MK 60-EGBL	330	450	390	230	368	291	1	41,00
MK 61	600	480	395	500	398	291	1	66,00
MK 61-EGBL	600	480	395	500	398	291	1	66,00



## COFFRES-FORTS DÉPÔT

Des coffres-forts dépôt sont équipés avec des tiroirs à coulisse et des fentes, quels sont sécurisés par un système anti-pêche contre le vol par personnes non autorisées.

Les coffres-dépôts conviennent par excellence pour mettre en sécurité le contenu de la caisse en espèces dans e.a. le secteur horéca, les solariums, les stations de service et d'autres entreprises à succursales.

Si chaque collaborateur, p.ex.: garçons, caissières, ... est habilité à faire un dépôt par le tiroir au fente du coffre, seules les personnes autorisées ont accès au coffre.



Groupe et série	Norme anti-effraction	Ignifuge	Norme anti-feu	Pages
<b>COFFRE DÉPÔT À POSER</b>				
MKST 670AR	-	-	-	33
MKA 20	S1	-	-	34
MKA 50	S2	léger	-	35
MKA 60	S2	léger	-	36
<b>COFFRE D'AFFAIRES</b>				
ZKVA 1100	I	léger	-	37
<b>COFFRE DE RÉCEPTION ET DE DÉPÔT</b>				
SK AT 1	S1	-	-	39
<b>LOCKERS</b>				



# 5 COFFRES-FORTS DÉPÔT

## COFFRES-FORTS DÉPÔT À POSER



MKST 680 AR



### SÉRIE 600 AR ELECTRO-MOTORISÉ ET FENTE



- Anti-effraction
- Épaisseur de porte 8 mm en acier massif et les parois 1,5 mm
- Serrure électronique avec retardement programmable: 1-5-10-20 minutes
- Fente MKST 670 AR : 10 x 90 mm
- Fente MKST 680 AR : 12 x 120 mm
- Couleur: époxy bleu



MKST 670 AR Noir

COFFRES-FORTS DÉPÔT



MKST 670 AR	570	200	350	430	195	300	-	15,00
MKST 680 AR	250	250	150	185	240	100	-	6,00

LIVRABLE MOYENNANT UN SUPPLÉMENT

-DU PRO 1- Batterie 9 volt



## COFFRES-FORTS DÉPÔT À POSER

### COFFRE-FORT DÉPÔT EXÉCUTION LOURDE

Norme anti-effraction: EN 14450 S1



- Anti-effraction
- Corps simple paroi 3 mm et porte double paroi avec un panneau de porte 6 mm
- Avec un clapet, d'une épaisseur 3 mm, avec serrure double panneton avec 2 clefs
- Par la fermeture du clapet, les objets (p.ex. une bourse,...) tombent automatiquement dans le coffre
- Le système anti-pêche prévient de récupérer les objets par le clapet
- Serrure de sécurité à double panneton avec 2 clefs
- En moyennant un supplément de prix il est aussi possible de mettre le clapet au dos ou sur le côté du coffre
- Couleur: RAL 7035 (gris clair)



MKA 23

MKA 20 - MKA 22,  
rentrée maximale

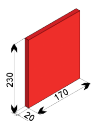

MKA 23  
rentrée maximale

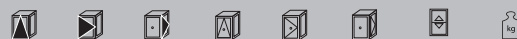
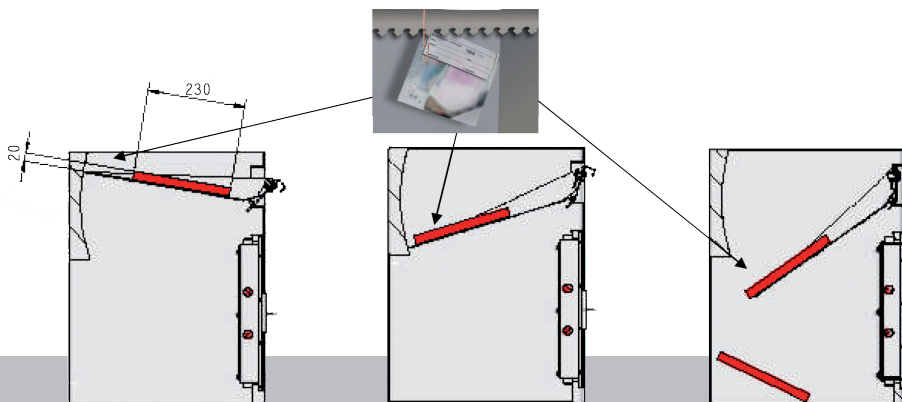
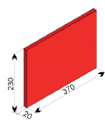

MKA 20	600	250	250	367	232	183	-	27,00
MKA 21	800	250	250	567	232	183	-	34,00
MKA 22	1000	250	250	767	232	183	-	42,00
MKA 23	600	460	460	249	442	393	-	55,00

-EGBL- Serrure électronique au lieu de la clef

LIVRABLE MOYENNANT UN SUPPLÉMENT

# COFFRES-FORTS DÉPÔT À POSER



## COFFRE-FORT DÉPÔT AVEC TIROIR

Norme anti-effraction: EN 14450 S2



- Anti-effraction testé et ignifuge
- Corps et porte double paroi d'une épaisseur totale de 80 mm
- Panneau de porte massif de 12mm
- Multiple fermeture
- Les charnières mobiles (de rétrécissement) laissent l'espace intérieur entièrement dégagé et garantissent une plus haute sécurité
- Dans la partie supérieure se trouve un tiroir avec une serrure à double panneton pour le dépôt de portes-monnaies, enveloppes etc
- Les objets se glissent par la fente protégée dans la partie en dessous, pour en être enlevés par la personne autorisée. Le système anti-pêche prévient de récupérer les objets par le tiroir, le tiroir se trouve au front du coffre
- En moyennant un supplément de prix il est aussi possible de le mettre dans le dos du coffre. Hauteur du tiroir: 180 mm
- Les modèles 53-54 sont bétonnés
- Couleur: RAL 7035 (gris clair)

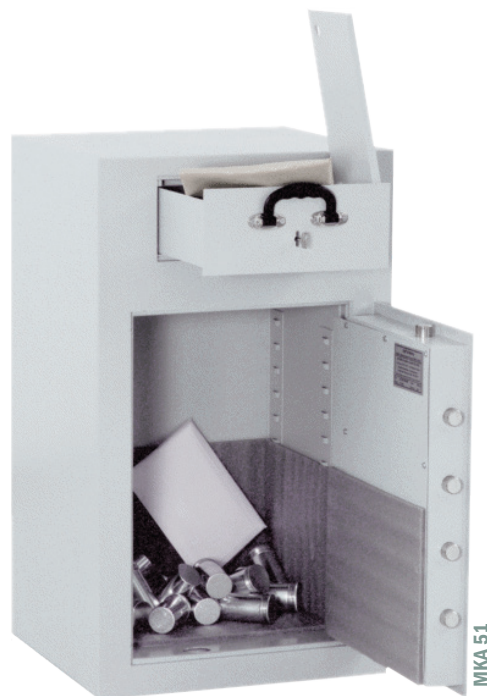

MKA 50 - MKA 52  
rentrée maximale

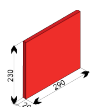

MKA 53 - MKA 54  
rentrée maximale

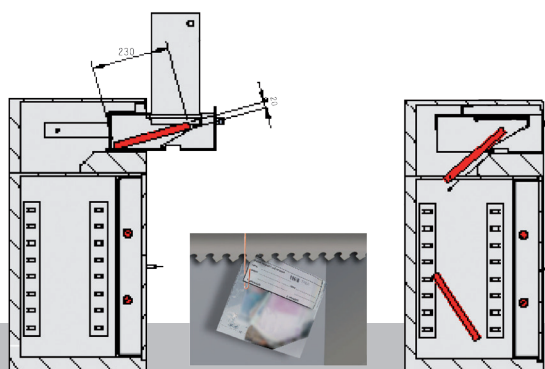
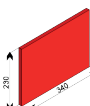

	620	496	410	302	405	290	1	80,00
MKA 50	620	496	410	302	405	290	1	80,00
MKA 51	820	496	410	502	405	290	2	100,00
MKA 52	1020	496	410	702	405	290	2	125,00
MKA 53	845	500	430	517	380	300	-	300,00
MKA 54	1045	500	430	717	380	300	-	300,00

LIVRABLE MOYENNANT UN SUPPLÉMENT

- EGBL- Serrure électronique au lieu de la clef
- B- Serrure à combinaison à 3 boutons



## COFFRES-FORTS DÉPÔT À POSER

### COFFRE-FORT DÉPÔT AVEC TIROIR ET COFFRE-DÉPÔT

Norme anti-effraction: EN 14450 S2



- Anti-effraction testé et ignifuge
- Corps et porte double parois d'une épaisseur totale de 84 mm
- Panneau de porte massif de 12 mm
- Multiple fermeture
- Pourvu standard avec une serrure de sécurité à double panneton Classe 1 (avec 2 clefs)
- Les charnières mobiles (de rétrécissement) laissent l'espace intérieur entièrement dégagé et garantissent une plus haute sécurité
- Dans la partie supérieure se trouve un tiroir avec une serrure à double panneton pourvu d'un casier pour monnaie et pour billets et avec un petit coffre-dépôt
- Les objets se glissent par la fente protégée dans la partie en dessous, pour en être enlevés par la personne autorisée
- Le système anti-pêche prévient de récupérer les objets par le tiroir
- Pourvu standard pour un ancrage au sol (2 trous) et et au dos (2 trous)
- Couleur: RAL 7035 (gris clair)



MKA 60

rentrée maximale:

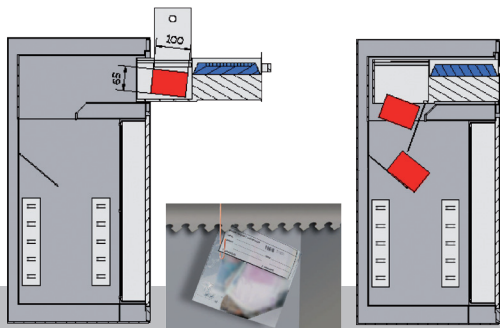
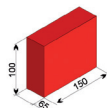

MKA 60



620



496



410



285



424



294



-



85,00

- EGBL- Serrure électronique au lieu de la clef
- B- Serrure à combinaison à 3 boutons

LIVRABLE MOYENNANT UN SUPPLÉMENT

# COFFRES-FORTS DÉPÔT À POSER



## COFFRE-FORT DÉPÔT AVEC TIROIR

Norme anti-effraction: EN 1143-2 Classe I



- Anti-effraction testé et ignifuge
- Porte et corps entièrement multiple parois, porte d'une épaisseur de 105 mm
- Le tiroir multiple parois à une hauteur de 200 mm, les coulisses télescopiques garantissent une ouverture et une fermeture très facile
- Le nouveau système anti-pêche prévient de récupérer les objets (p.ex. des portes-monnaies, enveloppes, etc.) par le tiroir
- La porte et le tiroir sont équipés standard avec une serrure de sécurité à double panneton avec 2 clefs
- En moyennant un supplément de prix il est aussi possible de mettre le tiroir au dos ou sur le côté en saillie
- Cette série est aussi livrable construit selon EN 1143-1 Classe II, Classe III et Classe IV
- Pourvu standard pour un ancrage au sol (1 trou)
- Couleur : RAL 7035 (gris clair)



ZKVA 1100-EGBL-

rentrée maximale:

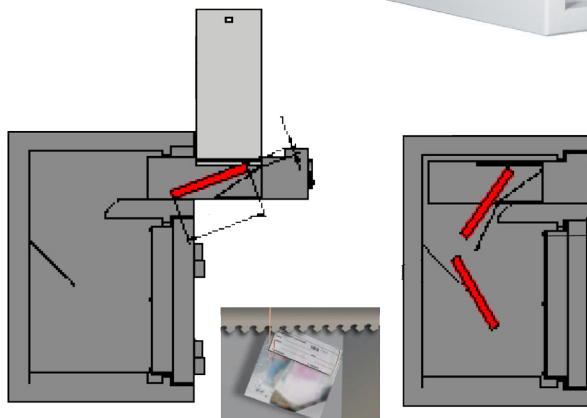
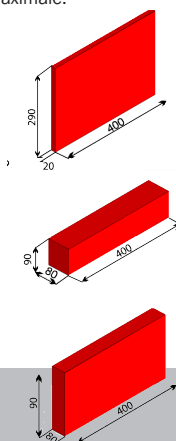

**TUYAU**  
**CENTRALE D'ALARME**

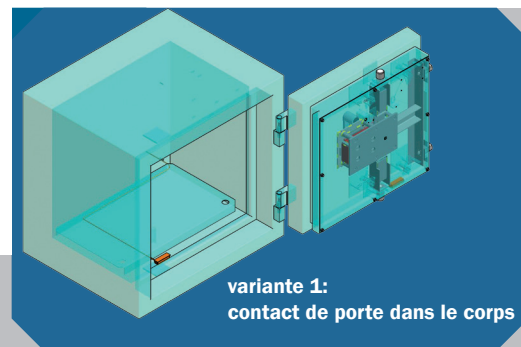

variante 1:  
contact de porte dans le corps

ZKVA 1100	800	650	550	269	514	380	-	300,00
ZKVA 1101	1000	650	550	469	514	380	-	300,00
ZKVA 1102	1200	650	550	669	514	380	-	300,00
ZKVA 1103	1400	650	550	869	514	380	-	300,00

LIVRABLE MOYENNANT UN SUPPLÉMENT

- EGBL- Serrure électronique au lieu de la clef
- ERC- Serrure électronique avec code de révision
- AV- Verrouillage automatique (seulement possible avec ERC)



## COFFRE DE RÉCEPTION ET DE DÉPÔT

**TUYAU**

COFFRE DE RÉCEPTION ET DE DÉPÔT

### LE SERVICE CLIENTS

AVEC UN HAUT CONFORT DE SÉCURITÉ,

MÊME EN DEHORS DES HEURES DE BUREAU

La porte d'entrée au foyer des clients est équipée d'un dispositif de contrôle d'accès électronique avec 1 code maître modifiable et jusqu'à 99 codes d'utilisateurs modifiables.

Dans le foyer, un dispositif de réception et de dépôt est encastré dans le mur. Il comprend un nombre de compartiments de réception et de dépôt, tous équipés d'une serrure haute sécurité électronique.

Ces serrures fonctionnent avec 1 code maître modifiable et jusqu'à 99 codes d'utilisateurs modifiables. Il y a, en plus, la possibilité d'intégrer une case réceptacle pour les clients pressés, ainsi qu'un tiroir réceptacle pour les clients fidèles. L'approvisionnement ou le retrait est confié à un collaborateur de confiance autorisé, qui a accès au dos du dispositif, donnant dans un local situé derrière le mur.

Ce dos à compartiments ouverts est fermé par une porte qui, à son tour, est équipée d'une serrure haute sécurité. Des systèmes similaires existent également en version meuble.



**SERVICE 24h**  
**AVEC UN HAUT CONFORT DE SÉCURITÉ 24h**



DOMBRECHT SAFES SYSTÈME DE RÉCEPTION ET DE DÉPÔT  
(LE MODÈLE SIMPLIFIÉ ET AVANTAGEUX POUR DES GARAGES, STATIONS-SERVICE ETC... )

Un coffre-fort dépôt est encastré dans le mur extérieur du bâtiment.

Ce coffre est équipé d'un système de dépôt étudié et d'un ou de plusieurs casiers de dépôt et de réception. Le système de dépôt et de réception est en saillie par rapport au coffre-fort réceptacle et est encastré dans le mur.

Les casiers accessibles de l'extérieur, ainsi que le clapet de dépôt, sont équipés d'une serrure électronique haute sécurité et sont masqués par une porte en inox qui les protège contre les intempéries (car inoxydable), tout en les sécurisant contre le vandalisme.

COFFRES-FORTS DÉPÔT

# COFFRE DE RÉCEPTION ET DE DÉPÔT



## COFFRE DE RÉCEPTION ET DE DÉPÔT EN 14450 S1

Norme anti-effraction: EN 14450 S1



- Anti-effraction testé
- Corps simple paroi 3 mm
- Épaisseur de porte 53 mm avec un panneau de porte 6 mm
- 1 code maître et 99 codes utilisateur
- La porte intérieure est pourvu standard d'une serrure de sécurité double panneton avec 2 clefs
- Pourvu standard pour un ancrage au sol (2 trous) et et au dos (2 trous)



SK AT 1



	1238	500	700	564	494	276		kg
SK AT 1	1238	500	700	564	494	276	1	155,00
SK AT 2	1238	500	700	564	494	276	2	156,00
SK AT 4	1408	500	700	564	494	276	4	190,00
SK AT 6	1578	500	700	564	494	276	6	210,00

LIVRABLE MOYENNANT UN SUPPLÉMENT

- EGBL- Serrure électronique au lieu de la clef
- VR- Matériel de fixation

COFFRES-FORTS DÉPÔT



LOCKERS



- Anti-effraction
- Système de réception et de dépôt pour paquets, documents, ...
- Ces systèmes sont idéaux pour les facteurs, les services messageries et les fournisseurs de services. Que vous acceptez ou livrez des paquets, des documents ou vous soignez la distribution du courrier interne ou externe, vous avez toujours la garantie que les articles sont dans l'emplacement correct



LOCKER 5 - EGB-

**LA DISTRIBUTION DES  
PAQUETS ET DES  
DOCUMENTS LA PLUS  
PROFESSIONNELLE POUR  
L'ENVIRONNEMENT  
B2B ET B2C.**

TUYAU

LOCKERS



- Possibilités:
  - Tous les compartiments peuvent être équipés d'une serrure à double panneton
  - On utilise des serrures électroniques
  - Un code est introduit qui ouvre le compartiment, le contenu est enlevé, et le compartiment est refermé. Après cet acte le code devient invalable
  - Si nécessaire, un lecteur de carte peut être installé. En entrant le code d'ouverture, le client est demandé de passer sa carte bancaire ou carte de crédit par l'intermédiaire du lecteur de carte. en même temps les détails du client sont enregistrés
  - La commande peut également être contrôlé par un panneau de contrôle central. Après avoir introduit le code, la porte se déverrouille, on peut ouvrir le compartiment et enlever le contenu
  - Autres serrures sont possible en fonction de vos besoins spécifiques
- Vous pouvez déterminer la division des compartiments. Stipuler clairement combien de compartiments vous avez besoin, coté à coté ou bas en bas.
- Selon vos dimensions et les applications spécifiées, les boîtes de réception et de dépôt sont entièrement personnalisées!
- Disponible pour intérieur et extérieur



# LOCKERS



COFFRES-FORTS DÉPÔT

**NOUS SOUHAITONS DE DEVELOPPER AVEC  
VOUS LE SYSTÈME QUI GARANTIT  
LA SOLUTION OPTIMALE POUR  
VOS APPLICATIONS.**





## ARMOIRES DE BUREAU ANTI-EFFRACTION TESTÉES ET IGNIFUGES

Le compromis entre les armoires de bureau simples et des coffres-forts ignifuges pour la protection d'une grande quantité de papier et documents.

Grâce au corps et porte entièrement double paroi, nos coffres anti-effraction testé et ignifuges offrent une sécurité augmentée comparé avec une armoire de bureau simple.



Groupe et série	Norme anti-effraction	Ignifuge	Norme anti-feu	Pages
ARMOIRE DE BUREAU				
AK 840	S1	léger	-	43
AK 850	S1	léger	-	43
AK 900	S1	léger	-	44
SERVER SAFES				
SS 100	A	-	-	45

# 6 ARMOIRES DE BUREAU ANTI-EFFRACTION TESTÉES & IGNIFUGES

## ARMOIRES DE BUREAU



### ARMOIRE DE BUREAU

Norme anti-effraction: EN 14450 S1



- Anti-effraction et anti-feu
- Entièrement double paroi
- Fermeture de 3 côtés
- Pourvu standard pour un ancrage au sol encastré (2 trous)
- Executions :
  - serrure à cylindre dans la poignée
  - poignée et serrure de sécurité à double panneton
- Couleur : RAL 7035 (gris clair) ou RAL 7016 (gris anthracite)



fente



joint en caoutchouc spécial



serrure à cylindre dans la poignée



#### SERIE 840 SERRURE À CYLINDRE DANS LA POIGNÉE

AK 840	1200	670	500	1058	601	400	3	90,00
AK 841	1950	670	500	1808	601	400	4	137,00
AK 842 *	1950	950	500	1808	881	400	4	164,00
AK 843 *	1950	1200	500	1808	1131	400	4	199,00

#### SERIE 850 POIGNÉE ET EN SERRURE DE SÉCURITÉ À DOUBLE PANNETON

AK 850	1200	670	500	1058	601	400	3	90,00
AK 851	1950	670	500	1808	601	400	4	137,00
AK 852 *	1950	950	500	1808	881	400	4	164,00
AK 853 *	1950	1200	500	1808	1131	400	4	199,00

\* 2-portes

LIVRABLE MOYENNANT UN SUPPLÉMENT

- EGBL- Serrure électronique au lieu de la clef
- TO- Coffre intérieur de 335 mm hauteur avec serrure à cylindre
- HR- Cadre télescopique pour des dossiers suspendus
- LBR- Étagère télescopique
- SLR- Tiroir télescopique avec possibilité d'un aménagement individuel

ARMOIRES DE BUREAU ANTI-EFFRACTION TESTÉES ET IGNIFUGES



## ARMOIRES DE BUREAU

ARMOIRES DE BUREAU ANTI-EFFRACTION TESTÉES ET IGNIFUGE



AK 900 TO SKW100 HR LBR

### ARMOIRE DE BUREAU

Norme anti-effraction: EN 14450 S1



- Anti-effraction testé et ignifuge
- Entièrement double paroi
- Entre les parois il y a une couche isolatrice de 25 mm (inflammable selon DIN 4102)
- Jeu de tringles avec 3 pènes de côté, un vers le haut et un vers le bas
- Avec serrure de sécurité à double panneton avec 2 clefs
- Pourvu standard pour un ancrage au sol (2 trous) et et au dos (2 trous)
- Couleur: RAL 7035 (gris clair)



-LBFR-



-SLR-



-HR-



-LBR-

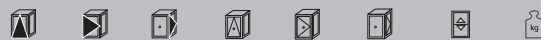

AK 900 *	1950	930	500	1812	863	405	4	195,00
AK 901 *	1950	1200	500	1810	1133	405	4	240,00
AK 902	1226	650	500	1088	583	405	3	110,00
AK 903 *	1200	1150	500	1062	1083	405	3	200,00

\* 2-portes

- EGBL- Serrure électronique au lieu de la clef
- TO- Coffre intérieur de 335 mm hauteur avec serrure à cylindre
- HR- Cadre télescopique pour des dossiers suspendus
- LBFR- Étagère pour dossiers suspendus
- LBR- Étagère télescopique
- SLR- Tiroir télescopique avec possibilité d'un aménagement individuel
- SKW 100- Panneau à clefs avec 100 crochets

LIVRABLE MOYENNANT UN SUPPLÉMENT

## SUR MESURE



### SERVER SAFES

Construit selon classement A d'après VDMA 24992

Dans le secteur économique ou administratif, la commande de la plupart des processus se fait de nos jours électroniquement. Le résultat en étant d'énormes volumes de données contenant des informations à caractère parfois hautement sensible dont le traitement et la mémorisation devront s'effectuer numériquement. Le maniement des données se fera aussi bien internement, via un serveur principal, par exemple, qu'externement via ordinateurs portables, par exemple.

Face aux potentiels des risques divers, toujours croissants, et de notre dépendance augmentant, tous les utilisateurs se voient confrontés à la question de savoir comment et avec quels moyens ils peuvent améliorer leur sécurité informatique.

Notre réponse est bien simple : **avec des solutions en sécurité informatique de Dombrecht Safes!**

Nous protégeons votre matériel et vos données informatiques contre : les fumées/gaz d'incendie, l'espionnage interne, le sabotage, le vandalisme, les vols, ....



TIP

SERVER SAFE



#### Accès facile

Grâce à son chariot extensible, de conception innovatrice, ce nouveau coffre-fort serveur peut renoncer à un accès en face arrière; il pourra donc être posé devant tous mur en vous faisant gagner un espace précieux.

Le système de surveillance fiable (proposé en option) vous permettra de vous y retrouver tout de suite. Qu'il s'agisse de la commande de l'installation à serveur Web intégré, du détecteur d'intrusion, de la surveillance des mouvements d'air, de l'appareil de climatisation ou du détecteur de mouvement externe - vous resterez toujours parfaitement au courant. Et pourrez même recevoir ces informations sur votre téléphone portable, si vous le désirez. Toujours et partout.



SS 100	761,5	600	750	657	450	680	2	95,00
SS 101	1250	600	750	1177	450	680	2	150,00
SS 102	1850	600	750	1777	450	680	3	200,00

ARMOIRES DE BUREAU ANTI-EFFRACTION TESTÉES ET IGNIFUGE



## COFFRES D'AFFAIRES ANTI-EFFRACTION TESTÉS ET IGNIFUGES

Notre nouvelle série de coffres-forts d'affaires se compose d'une gamme complète de coffres légers. Leur poids réduit permet de limiter les frais de transport et facilite leur installation. Ainsi, ces coffres conviennent quasiment pour tout endroit ou emplacement.

Ces coffres d'affaires ont le nouveau certificat BCE-S.



Groupe et série	Norme anti-effraction	Ignifuge	Norme anti-feu	Pages
COFFRES D'AFFAIRES				
ZKV 1170	I	léger	-	45B
ZKV 1220	II	léger	-	45C

# 6A COFFRES D'AFFAIRES ANTI-EFFRACTION TESTÉS

## COFFRES D'AFFAIRES



COFFRES D'AFFAIRES ANTI-EFFRACTION TESTÉS ET IGNIFUGES

### COFFRES D'AFFAIRES

Norme anti-effraction: EN 1143-1 Classe I



- Anti-effraction testé et ignifuge
- Porte et corps entièrement multiple parois
- Panneau de porte de 84 mm avec fermeture de 3 côtés avec des pènes et un profil anti-effraction au long du côté des charnières
- Pourvu d'une serrure de sécurité à double panneton Classe I
- Cette construction multiple parois garantit une norme anti-effraction RU 30/50 contre matériel de cambriolage mécanique et thermique
- Garnitures et charnières en applique 60 mm
- La porte s'ouvre à 180° grâce aux charnières à l'extérieur
- Pourvu standard pour un ancrage au sol et au dos (2 trous) (sauf ZKV 1170 et ZKV 1171 - seulement ancrage dans le dos)
- Couleur: RAL 9006



ZKV 1170 -DB-

**TUYAU**

NOUVEAU CERTIFICAT

Ces coffres-forts d'affaires anti-effraction testés et ignifuge ont le nouveau certificat de ECBS.



ZKV 1170	350	390	265	270	300	145	12	1	41,00
ZKV 1171	430	420	445	350	330	325	38	1	61,00
ZKV 1172	600	420	445	520	330	325	56	1	76,00
ZKV 1173	780	420	445	700	330	325	75	1	91,00
ZKV 1174	950	420	445	870	330	325	93	2	107,00
ZKV 1175	1130	570	485	1050	480	365	184	2	153,00
ZKV 1176	1480	570	485	1400	480	365	245	3	189,00
ZKV 1177	1830	570	485	1750	480	365	307	4	225,00
ZKV 1178*	1130	1245	485	1050	1155	365	443	2	268,00
ZKV 1179*	1300	1245	485	1220	1155	365	514	3	296,00
ZKV 1180*	1830	1245	600	1750	1155	480	970	4	415,00

\* 2-deurs

LIVRABLE MOYENNANT UN SUPPLÉMENT

- EGBL- Serrure électronique au lieu de la clef
- T- Coffre intérieur de 220 mm hauteur avec serrure à cylindre
- TO- Coffre intérieur de 335 mm hauteur avec serrure à cylindre
- HR- Cadre télescopique pour des dossiers suspendus
- LBR- Étagère télescopique
- SLR- Tiroir télescopique avec possibilité d'un aménagement individuel

Sous réserve de changements de mesures, poids ou couleurs.  
Consultez-nous pour un devis d'exécutions spéciales ou mesures hors standard.



## COFFRES D'AFFAIRES

### COFFRES D'AFFAIRES

Norme anti-effraction: EN 1143-1 Classe II



- Anti-effraction testé et ignifuge
- Porte et corps entièrement multiple parois
- Panneau de porte de 106 mm avec fermeture de 3 côtés avec des pènes et un profil anti-effraction au long du côté des charnières
- Pourvu d'une serrure de sécurité à double panneton Classe I
- Cette construction multiple parois garantit une norme anti-effraction RU 30/50 contre matériel de cambriolage mécanique et thermique
- Garnitures et charnières en applique 60 mm
- La porte s'ouvre à 180° grâce aux charnières à l'extérieur
- Pourvu standard pour un ancrage au sol et au dos (2 trous) (sauf ZKV 1220 et ZKV 1221 - seulement ancrage dans le dos)
- Couleur: RAL 9006



ZKV 1223-DB-



TUYAU

DESIGN

Ces coffres-forts se caractérisent principalement par leur construction légère. En outre, ils sont équipés d'une poignée et charnières modernes, leur permettant de se transformer en un véritable meuble design.



ZKV 1220	370	410	305	270	300	145	12	1	70
ZKV 1221	450	440	485	350	330	325	38	1	110
ZKV 1222	620	440	485	520	330	325	56	1	139
ZKV 1223	800	440	485	700	330	325	75	1	168
ZKV 1224	970	440	485	870	330	325	93	2	196
ZKV 1225	1150	590	525	1050	480	365	184	2	280
ZKV 1226	1500	590	525	1400	480	365	245	3	350
ZKV 1227	1850	590	525	1750	480	365	307	4	420
ZKV 1228*	1150	1265	525	1050	1155	365	443	2	490
ZKV 1229*	1320	1265	525	1220	1155	365	514	3	550
ZKV 1230*	1850	1265	640	1750	1155	480	970	4	790

\* 2-deurs

-EGBL-	Serrure électronique au lieu de la clé
-T-	Coffre intérieur de 220 mm hauteur avec serrure à cylindre
-TO-	Coffre intérieur de 335 mm hauteur avec serrure à cylindre
-HR-	Cadre télescopique pour des dossiers suspendus
-LBR-	Étagère télescopique
-SLR-	Tiroir télescopique avec possibilité d'un aménagement individuel

LIVRABLE MOYENNANT UN SUPPLÉMENT



NOTES



Lined area for notes, consisting of numerous horizontal lines for writing.

COFFRES D’AFFAIRES ANTI-EFFRACTION TESTÉS ET IGNIFUGES

Sous réserve de changements de mesures, poids ou couleurs.  
Consultez-nous pour un devis d'exécutions spéciales ou mesures hors standard.

## COFFRES TESTÉS ANTI-EFFRACTION ET ANTI- FEU

Des coffres anti-effraction testés sont développés spécialement pour la protection des objets de valeur. Des coffres-forts ignifuges offrent d'autre part une protection significative contre l'incendie. Aussi ce risque est sous-estimé et on réagit souvent quand c'est déjà trop tard.

Parce que des données d'entreprise sont stockées d'une façon variée et aux différents lieux, et ces documents réagissent différemment sur des changements de température et d'humidité, nous pouvons vous offrir des différents degrés de sécurité contre l'effraction et l'anti-feu.

Ces coffres sont testés par l'organisme d'essais agréé VdS (Verband der Schadenversicherung – Association d'assurance de dommages) à Cologne. Un nombre de nos coffres répondent à la norme européenne la plus récente EN 1047-1 en matière de résistance au feu.

Les coffres agréés portent le sigle d'agrégation VdS sur le côté intérieur de la porte. Ils assurent ainsi à vos documents précieux, vos actes, votre argent, vos plans et vos dessins une protection optimale contre le feu, contre le cambriolage par effraction et contre les eaux d'extinction en cas d'incendie. De cette façon vous ne risquez pas de perdre des données d'entreprise vitales et la continuité de l'entreprise reste garanti!



Groupe et série		Norme anti-effraction	Ignifuge	Norme anti-feu	Pages
COFFRES À DOCUMENTS	DKS 1100	S1	-	LFS 30 P	47
	DKS 1200 PS	S2	-	LFS 30 P	48
	DKS 1204	S2	-	LFS 30 P	49
	ZKN 1000	O	-	LFS 30 P	50
	DK 4000	N/O	-	S 60 P	51
	ZKV 1150	I	-	LFS 30 P	52
	ZKV 1100	I	-	LFS 30 P	53
	DK 4050	I	-	S 60 P	54
	DK 4110	I	-	S 120 P	55
	ZKV 1200	II	-	LFS 30 P	56
	ZKV 1250	II	-	LFS 30 P	57
	DK 4200	II	-	S 60 P	58
	ZKV 1301	III	-	LFS 30 P	59
	ZKV 1401	IV	-	LFS 30 P	60
ZKV 1501	V	-	LFS 30 P	61	
COFFRETS À DOCUMENTS		-	-	UL30 - UL60	62
COFFRES À DOCUMENTS ANTI-FEU TESTÉ		-	-	NT Fire 017	63
DATASAFES 5030		S2	-	S 60 DIS	64
DATASAFES 5130		I	-	S 60 DIS	64
DATASAFES 5170		I	-	S 120 DIS	65

# 7 COFFRES TESTÉS ANTI-EFFRACTION ET ANTI-FEU

## COFFRES À DOCUMENTS



### COFFRE À DOCUMENTS EN 14450 S1 / LFS 30 P

Norme anti-effraction: EN 14450 S1 / Norme anti-feu: EN 15659 LFS 30 P



- Anti-effraction testé et anti-feu testé
- Porte et corps entièrement multiple parois
- Fermeture 4 côtés pour une protection du côté charnière optimale
- Tous les modèles de cette série ont subi le test le plus sévère de 30 minutes à 840°C (papier)
- La porte s'ouvre à 180° grâce aux charnières à l'extérieur
- Pourvu standard d'une serrure de sécurité à double panneton Classe 1
- Pourvu standard de 2 trous dans le sol
- Garnitures et charnières en applique 60 mm
- Couleur: RAL 7035 (gris clair)



DKS 1109 TO

**TUYAU**

**SUR MESURE**

Vous voulez adapter la couleur de votre coffre à la couleur de votre intérieur? Ou vous avez une certaine couleur qui est typique pour votre logo ou enseigne d'entreprise?

Chaque coffre-fort de Dombrecht Safe peut être fabriqué à la couleur RAL de votre choix.



DKS 1100	370	490	455	229	355	293	24	1	40,00
DKS 1101	470	380	455	329	245	293	25	1	39,00
DKS 1102	470	490	455	329	355	293	34	1	46,00
DKS 1103	670	490	455	529	355	293	55	1	61,00
DKS 1104	820	490	455	679	355	293	71	1	69,00
DKS 1105	1170	700	510	1029	565	348	202	2	125,00
DKS 1106	1520	700	510	1379	565	348	271	3	153,00
DKS 1107	1870	700	510	1729	565	348	340	4	185,00
DKS 1108*	1170	950	510	1029	815	348	292	2	162,00
DKS 1109*	1870	950	510	1729	815	348	490	4	234,00
DKS 1110*	1870	1300	510	1729	1165	348	701	4	302,00

\* 2-portes

- EGBL- Serrure électronique au lieu de la clef
- T- Coffre intérieur de 200 mm hauteur avec serrure à cylindre (pour modèle DKS 1105-1107)
- TO- Coffre intérieur de hauteur classeur avec serrure à cylindre (pour modèle DKS 1108-1110)
- HR- Cadre télescopique pour des dossiers suspendus (pour modèle DKS 1105-1109)
- HR- Cadre télescopique pour des dossiers suspendus (pour modèle DKS 1110)
- LBR- Étagère télescopique (pour modèle DKS 1105-1109)
- LBR- Étagère télescopique (pour modèle DKS 1110)
- LBFR- Étagère pour dossiers suspendus
- SKW100- Panneau à clefs avec 100 crochets / La profondeur intérieure diminue avec 50 mm
- ALARM- Composants d'alarme
- VR- Matériel de fixation

LIVRABLE MOYENNANT UN SUPPLÉMENT

COFFRES TESTÉS ANTI-EFFRACTION ET ANTI-FEU



## COFFRES À DOCUMENTS

### COFFRE À DOCUMENTS EN 14450 S2 / LFS 30 P

Norme anti-effraction: EN 14450 S2 / Norme anti-feu: EN 15659 LFS 30 P



- Anti-effraction et anti-feu testé
- Porte d'une épaisseur de 94 mm et panneau de porte massif 43 mm
- Fermeture de 4 côtés pour une protection du côté charnière optimale
- Entièrement double paroi
- Une protection contre le feu de 30 minutes pour papier
- La porte s'ouvre 180° grâce aux charnières extérieures
- Plaque en manganèse impénétrable qui protège la serrure
- 2 types de serrures:
  - DB- serrure de sécurité à double panneton Classe 1
  - EGBL- serrure électronique
- Pourvu standard de 2 trous dans le sol
- Couleur : RAL 7016



DKS 1215 -DB-

COFFRES TESTÉS ANTI-EFFRACTION ET ANTI-FEU



DKS 1215	375	465	400	229	325	220	16	1	57,00
DKS 1215 -EGBL-	375	465	400	229	325	220	16	1	57,00
DKS 1200	375	495	472	229	355	293	25	1	57,00
DKS 1200 -EGBL-	375	495	472	229	355	293	24	1	57,00
DKS 1202	475	495	472	329	355	293	34	1	66,00
DKS 1202 -EGBL-	475	495	472	329	355	293	34	1	66,00
DKS 1203	675	495	472	529	355	293	55	1	85,00
DKS 1203 -EGBL-	675	495	472	529	355	293	55	1	85,00

-EGBL- Serrure électronique au lieu de la clef

LIVRABLE MOYENNANT UN SUPPLÉMENT

# COFFRES À DOCUMENTS



## COFFRE À DOCUMENTS EN 14450 S2 / LFS 30 P

Norme anti-effraction: EN 14450 S2 / Norme anti-feu: EN 15659 LFS 30 P



- Porte et corps entièrement multiple parois
- Fermeture 4 côtés pour une protection du côté charnière optimale
- Pourvu standard d'une serrure de sécurité à double panneton Classe 1
- Par le remplissage spécial et les joints tout autour, cette série a une protection contre le feu de 30 minutes pour papier jusqu'à 840 °C
- La porte s'ouvre à 180° grâce aux charnières à l'extérieur
- Pourvu standard de 2 trous dans le sol
- Garniture et charnières en applique 60 mm
- Couleur: RAL 7035 (gris clair)



DKS 1206 T SLR HR



DKS 1209 TO HR SKW 100

COFFRES TESTÉS ANTI-EFFRACTION ET ANTI-FEU



DKS 1204	825	495	472	679	355	293	71	1	115,00
DKS 1205	1175	705	527	1029	565	348	202	2	202,00
DKS 1206	1525	705	527	1379	565	348	271	3	250,00
DKS 1207	1875	705	527	1729	565	348	340	4	298,00
DKS 1208*	1175	955	527	1029	815	348	292	2	285,00
DKS 1209*	1875	955	527	1729	815	348	490	4	372,00
DKS 1210*	1875	1305	527	1729	1165	348	701	4	462,00

\* 2-portes

-EGBL-	Serrure électronique au lieu de la clef
-T-	Coffre intérieur de 180 mm hauteur avec serrure à cylindre (modèle DKS 1205-1207)
-TO-	Coffre intérieur de hauteur classeur A4 avec serrure à cylindre (modèle DKS 1208-1210)
-HR-	Cadre télescopique pour des dossiers suspendus (modèle DKS 1205-1209)
-HR-	Cadre télescopique pour des dossiers suspendus (modèle DKS 1210)
-LBFR-	Étagère pour dossiers suspendus
-LBR-	Étagère télescopique (modèle DKS 1205-1209)
-LBR-	Étagère télescopique (modèle DKS 1210)
-SLR-	Tiroir télescopique avec possibilité d'un aménagement individuel (modèle DKS 1204-1210)
-SKW 100-	Panneau à clefs 100 crochets / La profondeur intérieure diminue avec 50 mm
-ALARM-	Composants d'alarme
-VR-	Matériel de fixation

LIVRABLE MOYENNANT UN SUPPLÉMENT



## COFFRES À DOCUMENTS

### COFFRE À DOCUMENTS EN 1143-1 CLASSE N/O / LFS 30 P

Norme anti-effraction: EN 1143-1 Classe O / Norme anti-feu: EN 15659 LFS 30 P

- Anti-effraction testé et anti-feu testé
- Porte et corps entièrement multiple parois
- Panneau de porte 105 mm
- Fermeture 3 côtés avec des pènes et un profil anti-effraction au long du côté des charnières
- Pourvu standard d'une serrure de sécurité à double paroi Classe 1
- Cette construction multiple parois garantit une norme anti-effraction RU 30/50 contre matériel de cambriolage mécanique et thermique
- Pourvu standard pour un ancrage au sol
- Garniture et charnières en applique 60 mm
- Couleur: RAL 7035 (gris clair)



Profil anti-effraction



Panneau à clefs



Crochets



ZKN 1007 T

- EGBL- Serrure électronique au lieu de la clef
- T- Coffre intérieur de 200 mm hauteur avec serrure à cylindre
- TO- Coffre intérieur de 370 mm hauteur avec serrure à cylindre (à partir d'une hauteur de 1500 mm)
- HR- Cadre télescopique pour dossiers suspendus
- LBR- Étagère télescopique
- VR- Matériel de fixation

LIVRABLE MOUVENANT UN SUPPLÉMENT

ZKN 1000	514	604	400	375	468	230	40	1	90,00
ZKN 1001	606	636	510	467	500	340	79	1	125,00
ZKN 1002	806	636	510	667	500	340	113	2	158,00
ZKN 1003	906	636	510	767	500	340	130	2	175,00
ZKN 1004	1006	636	510	867	500	340	147	2	191,00
ZKN 1005	1206	636	510	1067	500	340	181	3	231,00
ZKN 1006	1506	806	550	1367	670	380	348	3	286,00
ZKN 1007	1806	806	550	1667	670	380	424	4	338,00
ZKN 1008	800	700	550	661	564	380	142	2	178,00
ZKN 1009	1250	700	550	1111	564	380	238	3	261,00
ZKN 1010	1500	700	550	1361	564	380	292	3	306,00
ZKN 1011	1950	700	550	1811	564	380	388	4	363,00
ZKN 1012*	1950	950	550	1811	814	380	560	4	490,00
ZKN 1013*	1950	1260	550	1811	1124	380	774	4	600,00
ZKN 1014*	1806	1486	550	1667	1350	380	855	4	629,00
ZKN 1015	1006	836	600	867	700	430	261	2	210,00
ZKN 1016	1256	836	600	1117	700	430	336	3	237,00
ZKN 1017	1506	836	600	1367	700	430	411	3	315,00
ZKN 1018	1806	836	600	1667	700	430	502	4	380,00
ZKN 1019*	1806	1200	600	1667	1064	430	763	4	567,00

\* 2-portes

# COFFRES À DOCUMENTS



## COFFRE À DOCUMENTS EN 1143-1 CLASSE N/O / S 60 P

Norme anti-effraction: EN 1143-1 Classe N/O / Norme anti-feu: EN 1047-1 S 60 P



- Anti-effraction testé et anti-feu testé
- Porte et corps entièrement multiple parois
- Panneau de porte 95 mm
- Fermeture des 4 côtés
- Pourvu d'une serrure de sécurité à double panneton avec 2 clefs
- Cette construction multiple parois garantit une norme anti-effraction RU 30/30 contre matériel de cambriolage mécanique et thermique
- Tous les modèles de cette série ont subi le test le plus sévère de 1 heure à 1090 °C à T.U. Braunschweig
- Par le remplissage spécial et les joints tout autour, les documents importants, billets d'argent, actes, plans, dessins, ... sont protégés parfaitement contre le feu et l'eau d'extinction
- Pourvu standard de trous de fixation pour un ancrage au sol
- Garniture et charnières en applique 60 mm
- Couleur: RAL 7035 (gris clair)



DK 4002



DK 4003



	DK 4000	DK 4001	DK 4002	DK 4003	DK 4004	DK 4005	DK 4006			
	379	482	615	801	1137	1322	1507	589	589	704
	471	471	471	471	471	471	471	278	381	514
	477	477	477	477	592	592	592	477	477	700
	339	339	339	339	339	339	339	48	65	87
	48	65	87	118	215	253	291	1	1	2
	125,00	140,00	160,00	210,00	315,00	340,00	375,00			

LIVRABLE MOYENNANT UN SUPPLÉMENT

- EGBL- Serrure électronique au lieu de la clef
- T- Coffre intérieur de 200 mm hauteur avec serrure à cylindre (pour modèle DK 4002-4003)
- T- Coffre intérieur de 250 mm hauteur avec serrure à cylindre (pour modèle DK 4004-4006)
- HR- Cadre télescopique pour des dossiers suspendus (pour modèle DK 4004-4006)
- LBR- Étagère télescopique (pour modèle DK 4004-4006)
- VR- Matériel de fixation

COFFRES TESTÉS ANTI-EFFRACTION ET ANTI-FEU



## COFFRES D'AFFAIRES

### COFFRE D'AFFAIRES EN 1143-1 CLASSE I/ LFS 30 P

Norme anti-effraction: EN 1143-1 Classe I / Norme anti-feu: EN 15659 LFS 30 P



- Anti-effraction testé et anti-feu testé
- Porte et corps entièrement multiple parois
- Fermeture des 4 côtés
- Pourvu d'une serrure de sécurité à double panneton Classe 1
- La porte s'ouvre à 180° grâce aux charnières à l'extérieur
- Cette construction multiple parois garantit une norme anti-effraction RU 30/50 contre le matériel de cambriolage mécanique et thermique
- Par le remplissage spécial et les joints tout autour, cette série a une protection contre le feu de 30 minutes pour papier jusqu'à 840°C
- Pourvu standard pour un ancrage au sol (2 trous)
- Garniture et charnières en applique 60 mm
- Couleur: RAL 7035 (gris clair)



ZKV 1153 T



CENTRALE D'ALARME



variante 2:  
contact de porte et détection sismique  
dans le corps

- EGBL- Serrure électronique au lieu de la clef
- T- Coffre intérieur de 180 mm hauteur avec serrure à cylindre (pour modèle ZKV 1155-1157)
- TO- Coffre intérieur de hauteur classeur A4 avec serrure à cylindre (pour modèle ZKV 1158-1160)
- HR- Cadre télescopique pour dossiers suspendus (pour modèle ZKV 1155-1159)
- HR- Cadre télescopique pour dossiers suspendus (pour modèle ZKV 1160)
- LBR- Étagère télescopique (pour modèle ZKV 1155-1159)
- LBR- Étagère télescopique (pour modèle ZKV 1160)
- LBFR- Étagère pour dossiers suspendus
- SKW100- Panneau à clefs 100 crochets
- ALARM- Composants d'alarm

ZKV 1150	375	495	472	229	355	293	24	1	65,00
ZKV 1151	475	385	472	329	245	293	24	1	64,00
ZKV 1152	475	495	472	329	355	293	34	1	75,00
ZKV 1153	675	495	472	529	355	293	55	1	96,00
ZKV 1154	825	495	472	679	355	293	71	1	110,00
ZKV 1155	1175	705	527	1029	565	348	202	2	193,00
ZKV 1156	1525	705	527	1379	565	348	271	3	236,00
ZKV 1157	1875	705	527	1729	565	348	340	4	284,00
ZKV 1158*	1175	955	527	1029	815	348	292	2	245,00
ZKV 1159*	1875	955	527	1729	815	348	490	4	353,00
ZKV 1160*	1875	1305	527	1729	1165	348	701	4	448,00

\*2-portes

LIVRABLE MOUVENANT UN SUPPLEMENT



# COFFRES D'AFFAIRES



## COFFRE D'AFFAIRES EN 1143-1 CLASSE I / LFS 30 P

Norme anti-effraction: EN 1143-1 Classe I / Norme anti-feu: EN 15659 LFS 30 P



- Anti-effraction testé et anti-feu testé
- Porte et corps entièrement multiple parois
- Panneau de porte 105 mm
- Fermeture de 3 côtés avec des pènes et un profil anti-effraction au long du côté des charnières
- Pourvu d'une serrure de sécurité à double panneton Classe 1
- Cette construction multiple parois garantit une norme anti-effraction RU 30/50 contre matériel de cambriolage mécanique et thermique
- Pourvu standard pour un ancrage au sol
- Garniture et charnières en applique 60 mm
- Couleur: RAL 7035 (gris clair)



ZKV SK 1100



ZKV 1110

COFFRES TESTÉS ANTI-EFFRACTION ET ANTI-FEU

ZKV 1100	514	604	400	375	468	230	40	1	105,00
ZKV 1101	606	636	510	467	500	340	79	1	142,00
ZKV 1102	806	636	510	667	500	340	113	2	180,00
ZKV 1103	906	636	510	767	500	340	130	2	199,00
ZKV 1104	1006	636	510	867	500	340	147	2	216,00
ZKV 1105	1206	636	510	1067	500	340	181	3	249,00
ZKV 1106	1506	806	550	1367	670	380	348	3	336,00
ZKV 1107	1806	806	550	1667	670	380	424	4	380,00
ZKV 1108	800	700	550	661	564	380	142	2	202,00
ZKV 1109	1250	700	550	1111	564	380	238	3	284,00
ZKV 1110	1500	700	550	1361	564	380	292	3	329,00
ZKV 1111	1950	700	550	1811	654	380	388	4	412,00
ZKV 1112*	1950	950	550	1811	814	380	560	4	501,00
ZKV 1113*	1950	1260	550	1811	1124	380	774	4	626,00
ZKV 1114*	1806	1486	550	1667	1350	380	855	4	648,00
ZKV 1115	1006	836	600	867	700	430	261	2	251,00
ZKV 1116	1256	836	600	1117	700	430	336	3	308,00
ZKV 1117	1506	836	600	1367	700	430	411	3	385,00
ZKV 1118*	1806	836	600	1667	700	430	502	4	452,00
ZKV 1119*	1806	1200	600	1667	1064	430	763	4	576,00

\*2-portes

LIVRABLE MOYENNANT UN SUPPLÉMENT

- EGBL- Serrure électronique en saillie 12 mm au lieu de la clef
- ERC- Serrure électronique avec code de révision
- T- Coffre intérieur de 200 mm hauteur avec serrure à cylindre
- TO- Coffre intérieur de 370 mm hauteur avec serrure à cylindre (à partir de 1500 mm hauteur extérieur)
- HR- Cadre télescopique pour des dossiers suspendus
- LBR- Étagère télescopique
- ALARM- Composants d'alarme

Sous réserve de changements de mesures, poids ou couleurs.  
Consultez-nous pour un devis d'exécutions spéciales ou mesures hors standard.



## COFFRE À DOCUMENTS

### COFFRE À DOCUMENTS EN 1143-1 CLASSE I / S 60 P

Norme anti-effraction: EN 1143-1 Classe I / Norme anti-feu: EN 1047-1 S 60 P



- Anti-effraction testé et anti-feu testé
- Porte et corps entièrement multiple parois
- Panneau de porte 95 mm
- Fermeture des 4 côtés
- Pourvu d'une serrure de sécurité à double panneton avec 2 clefs
- Cette construction multiple parois garantit une norme anti-effraction RU 30/50 contre matériel de cambriolage mécanique et thermique
- Tous les modèles de cette série ont subi le test le plus sévère de 1 heure à 1090 °C à T.U. Braunschweig
- Par le remplissage spécial et les joints tout autour, les documents importants, billets d'argent, actes, plans, dessins, ... sont protégés parfaitement contre le feu et l'eau d'extinction
- Pourvu standard pour un ancrage au sol
- Garniture et charnières en applique 60 mm
- Couleur: RAL 7035 (gris clair)



DK 4055 T

**TUYAU**

**CASIERS À DISQUETTES**

Pour protéger votre données, disques, CD, etc.

Chaque coffre-fort peut être équipé d'une casier à disquettes (voir page 55) ou si vous voulez un coffret à disquettes amovible (voir page 62)



DK 4050	379	589	471	278	477	329	48	1	128,00
DK 4051	482	589	471	381	477	329	65	1	144,00
DK 4052	615	589	471	514	477	329	87	2	170,00
DK 4053	801	589	471	700	477	329	118	2	215,00
DK 4054	1137	704	471	1036	592	329	215	3	330,00
DK 4055	1322	704	471	1221	592	329	253	3	365,00
DK 4056	1507	704	471	1406	592	329	291	3	395,00
DK 4059	1700	886	545	1599	774	403	512	4	547,00
DK 4065*	1884	975	696	1783	863	530	850	4	759,00
DK 4068*	1884	1128	696	1783	1016	530	999	4	851,00

\* 2-portes

- EGBL- Serrure électronique au lieu de la clef
- ERC- Serrure électronique avec code de révision
- T- Coffre intérieur de 200 mm hauteur avec serrure à cylindre (pour modèle DK 4052-4053)
- T- Coffre intérieur de 250 mm hauteur avec serrure à cylindre (pour modèle DK 4054-4056)
- HR- Cadre télescopique pour dossiers suspendus (pour modèle DK 4054-4056)
- LBR- Étagère télescopique (pour modèle DK 4054-4056)
- LBFR- Étagère pour dossiers suspendus
- DATA- Casiers à disquettes S60DIS 678x550x347
- ALARM- Composants d'alarme

LIVRABLE MOUVANT UN SUPPLÉMENT

# COFFRE À DOCUMENTS



## COFFRE À DOCUMENTS EN 1143-1 CLASSE I / S 120 P

Norme anti-effraction: EN 1143-1 Classe I / Norme anti-feu: EN 1047-1 S 120 P



- Anti-effraction testé et anti-feu testé
- Porte et corps entièrement multiple parois
- Panneau de porte 132 mm
- Fermeture des 4 côtés
- Cette construction multiple parois garantit une norme anti-effraction RU 30/50 contre matériel de cambriolage mécanique et thermique
- Tous les modèles de cette série ont subi le test le plus sévère de 2 heures à 1090°C à T.U. Braunschweig
- Cette série combine plusieurs normes de sécurité élevée
- Pourvu d'une serrure de sécurité à double panneton avec 2 clefs
- Par le remplissage spécial et les joints tout autour, les documents importants, billets d'argent, actes, plans, dessins, ... sont protégés parfaitement contre le feu et l'eau d'extinction
- Pourvu standard de trous de fixation pour l'ancrage au sol
- Garniture et charnières en applique 60 mm
- Couleur: RAL 7035 (gris clair)



DK 4160 DATA

COFFRES TESTÉS ANTI-EFFRACTION ET ANTI-FEU



DK 4110	489	605	560	273	448	386	41	1	178,00
DK 4120	590	605	560	374	448	386	56	1	198,00
DK 4130	1050	605	560	769	448	367	116	2	335,00
DK 4140	1400	794	560	1109	637	358	238	2	497,00
DK 4150	1600	794	560	1309	637	358	280	3	593,00
DK 4160	1800	794	560	1509	637	358	323	3	728,00
DK 4170*	1800	1350	560	1505	1193	358	599	3	1025,00

\* 2-portes

- EGBL- Serrure électronique au lieu de la clef
- ERC- Serrure électronique avec code de révision
- T- Coffre intérieur de 240 mm hauteur avec serrure à cylindre (pour modèle DK 4130-4160)
- TO- Coffre intérieur de 250 mm hauteur avec serrure à cylindre (pour modèle DK 4170)
- HR- Cadre télescopique pour des dossiers suspendus (pour modèle DK 4140-4160)
- HR- Cadre télescopique pour des dossiers suspendus (pour modèle DK 4170)
- LBR- Étagère télescopique (pour modèle DK 4140-4160)
- LBR- Étagère télescopique (pour modèle DK 4170)
- DATA- Casiers à disquettes S60DIS 678x550x347
- ALARM- Composants d'alarme

LIVRABLE MOYENNANT UN SUPPLÉMENT



## COFFRES D'AFFAIRES

### COFFRE D'AFFAIRES EN 1143-1 CLASSE II / LFS 30 P

Norme anti-effraction: EN 1143-1 Classe II / Norme anti-feu: EN 15659 LFS 30 P



- Anti-effraction testé et anti-feu testé
- Porte et corps entièrement multiple parois avec un remplissage de béton spécial de haute qualité
- Fermeture de 3 côtés avec des pènes et un profil anti-effraction au long du côté des charnières
- La porte s'ouvre à 180° grâce aux charnières à l'extérieur
- Pourvu d'une serrure de sécurité à double panneton Classe II
- Lors d'une tentative d'effraction, le verrouillage utilisé garantit une haute résistance et en outre grâce à un système spécial de blocage des pènes la porte reste fermée
- Cette construction multiple parois garantit une norme anti-effraction RU 50/80 contre matériel de cambriolage mécanique et thermique
- Pourvu standard pour un ancrage au sol
- Garniture et charnières en applique 60 mm
- Couleur: RAL 7035 (gris clair)



ZKV 1205 HR RAL

- ERC- Serrure électronique avec code de révision
- ERS- Serrure électronique avec code de révision
- T- Coffre intérieur de 200 mm hauteur avec serrure à cylindre
- TO- Coffre intérieur de 370 mm hauteur avec serrure à cylindre (à partir de 1500 mm hauteur extérieur)
- HR- Cadre télescopique pour des dossiers suspendus
- LBR- Étagère télescopique

LIVRABLE MOUVENANT UN SUPPLÉMENT

ZKV 1200	514	604	400	379	488	235	44	1	273,00
ZKV 1201	606	636	510	471	520	345	85	1	350,00
ZKV 1202	806	636	510	671	520	345	121	2	421,00
ZKV 1203	906	636	510	771	520	345	138	2	457,00
ZKV 1204	1006	636	510	871	520	345	157	2	493,00
ZKV 1205	1206	636	510	1071	520	345	192	3	565,00
ZKV 1206	1506	806	550	1371	690	385	364	3	816,00
ZKV 1207	1806	806	550	1671	690	385	444	4	947,00
ZKV 1208	800	700	550	665	584	385	150	2	463,00
ZKV 1209	1250	700	550	1115	584	385	251	3	640,00
ZKV 1210	1500	700	550	1365	584	385	307	3	739,00
ZKV 1211	1950	700	550	1815	584	385	408	4	917,00
ZKV 1212*	1950	950	550	1815	834	385	583	4	1135,00
ZKV 1213*	1950	1260	550	1815	1144	385	799	4	1405,00
ZKV 1214*	1806	1486	550	1671	1370	385	881	4	1503,00
ZKV 1215	1006	836	600	871	720	435	273	2	641,00
ZKV 1216	1256	836	600	1121	720	435	351	3	756,00
ZKV 1217	1506	836	600	1371	720	435	429	3	871,00
ZKV 1218	1806	836	600	1671	720	435	523	4	1009,00
ZKV 1219*	1806	1200	600	1671	1084	435	788	4	1312,00

\*2-portes

# COFFRES D'AFFAIRES



## COFFRE D'AFFAIRES EN 1143-1 CLASSE II / LFS 30 P

Norme anti-effraction: EN 1143-1 Classe II / Norme anti-feu: EN 15659 LFS 30 P



- Anti-effraction testé et anti-feu testé
- Porte et corps entièrement multiple parois avec un remplissage de béton spécial de haute qualité
- Fermeture de 3 côtés avec des pènes et un profil anti-effraction au long du côté des charnières
- La porte s'ouvre à 180° grâce aux charnières à l'extérieur
- Pourvu d'une serrure de sécurité à double panneton Classe I
- Lors d'une tentative d'effraction, le verrouillage utilisé garantit une haute résistance et en outre grâce à un système spécial de blocage des pènes la porte reste fermée
- Cette construction multiple parois garantit une norme anti-effraction RU 50/80 contre matériel de cambriolage mécanique et thermique
- Pourvu standard pour un ancrage au sol
- Garniture et charnières en applique 60 mm
- Couleur: RAL 7035 (gris clair)



ZKV 1252 ST



ZKV 1255 HR SLR

TUYAU

COFFRES  
D'AFFAIRES

La solution pour presque tous les problèmes de transport et d'installation!

En utilisant des matériaux spéciaux, c'est un coffre très léger qui correspond quand-même à toutes les normes européennes anti-feu et anti-effraction. Grâce à son volume optimal et ses fonctionnalités étendues, ce coffre-fort à poids réduit convient pour chaque client et chaque place.

ZKV 1250	514	604	400	395	488	234	46	1	108,00	
ZKV 1251	606	636	510	487	520	344	88	1	146,00	
ZKV 1252	806	636	510	687	520	344	124	2	183,00	
ZKV 1253	906	636	510	787	520	344	142	2	201,00	
ZKV 1254	1006	636	510	887	520	344	161	2	218,00	
ZKV 1255	1206	636	510	1087	520	344	197	3	256,00	
ZKV 1256	1506	806	550	1387	690	384	371	3	376,00	
ZKV 1257	1806	806	550	1687	690	384	452	4	445,00	
ZKV 1258	800	700	550	681	584	384	154	2	204,00	
ZKV 1259	1250	700	550	1131	584	384	256	3	294,00	
ZKV 1260	1500	700	550	1381	584	384	313	3	341,00	
ZKV 1261	1950	700	550	1831	584	384	415	4	433,00	
ZKV 1262*	1950	950	550	1831	834	384	592	4	537,00	
ZKV 1263*	1950	1260	550	1831	1144	384	813	4	663,00	
ZKV 1264*	1806	1486	550	1687	1370	384	897	4	709,00	
ZKV 1265	1006	836	600	887	720	434	280	2	290,00	
ZKV 1266	1256	836	600	1137	720	434	359	3	350,00	
ZKV 1267	1506	836	600	1387	720	434	437	3	404,00	
ZKV 1268	1806	836	600	1687	720	434	532	4	477,00	
ZKV 1269*	1806	1200	600	1687	1084	434	801	4	624,00	

\*2-portes

LIVRABLE MOYENNANT UN SUPPLÉMENT

- ERC- Serrure électronique avec code de révision
- T- Coffre intérieur de 200 mm hauteur avec serrure à cylindre
- TO- Coffre intérieur de 370 mm hauteur avec serrure à cylindre (à partir de 1500 mm hauteur extérieure)
- LBR- Étagère télescopique
- ALARM- Composants d'alarme



## COFFRES À DOCUMENTS

### COFFRE À DOCUMENTS EN 1143-1 CLASSE II / S 60 P

Norme anti-effraction: EN 1143- 1 Classe II / Norme anti-feu: EN 1047-1 S 60 P



- Anti-effraction testé et anti-feu testé
- Porte et corps entièrement multiple parois
- Panneau de porte 100 mm
- Fermeture des 4 côtés
- Pourvu d'une serrure de sécurité à double panneton avec 2 clefs
- Cette construction multiple parois garantit une norme anti-effraction RU 50/80 RU contre matériel de cambriolage mécanique et thermique
- Tous les modèles de cette série ont subi le test le plus sévère de 1 heure à 1090°C à T.U. Braunschweig
- Par le remplissage spécial et les joints tout autour, les documents importants, billets d'argent, actes, plans, dessins, ... sont protégés parfaitement contre le feu et l'eau d'extinction
- Garniture et charnières en applique 60 mm
- Pourvu standard pour un ancrage au sol
- Couleur: RAL 7035 (gris clair)



DK 4202 zwart



SUR MESURE



Votre coffre-fort avec un 'look' personnalisé?

Vous voulez mettre votre logo sur le coffre ?

On peut finaliser toute la surface extérieure de chaque Dombrecht Safe avec un impression personnalisée !



DK 4200	503	595	497	364	457	319	53	1	186,00
DK 4201	635	595	497	496	457	319	73	2	230,00
DK 4202	822	595	497	683	457	319	100	2	280,00
DK 4203	1158	710	497	1019	572	319	187	3	420,00
DK 4204	1343	710	497	1204	572	319	221	3	451,00
DK 4205	1528	710	497	1389	572	319	255	3	520,00

- ERC- Serrure électronique avec code de révision
- T- Coffre intérieur de 200 mm hauteur avec serrure à cylindre (pour modèle DK 4202-4203)
- T- Coffre intérieur de 250 mm hauteur avec serrure à cylindre (pour modèle DK 4204-4205)
- HR- Cadre télescopique pour des dossiers suspendus (pour modèle DK 4204-4205)
- LBR- Étagère télescopique (pour modèle DK 4004-4006)
- ALARM- Composants d'alarme

LIVRABLE MOUVENANT UN SUPPLÉMENT

# COFFRES D'AFFAIRES



## COFFRES D'AFFAIRES EN 1143-1 CLASSE III / LFS 30 P

Norme anti-effraction: EN 1143-1 Classe III / Norme anti-feu: EN 15659 LFS 30 P



- Anti-effraction testé et anti-feu testé
- Porte et corps entièrement multiple parois avec un remplissage de béton spécial de haute qualité
- Panneau de porte 130 mm
- Fermeture de 3 côtés avec des pènes et un profil anti-effraction au long du côté des charnières
- La porte s'ouvre à 180° grâce aux charnières à l'extérieur
- Pourvu d'une serrure de sécurité à double panneton Classe II
- Lors d'une tentative d'effraction, le verrouillage utilisé garantit une haute résistance et en outre grâce à un système spécial de blocage des pènes la porte reste fermée
- Cette construction multiple parois garantit une norme anti-effraction RU 80/120 RU contre matériel de cambriolage mécaniques et thermiques
- Garniture et charnières en applique 60 mm
- Pourvu standard pour un ancrage au sol
- Couleur: RAL 7035 (gris clair)



ZKV 1303 ALARM

COFFRES TESTÉS ANTI-EFFRACTION ET ANTI-FEU



ZKV 1301	606	636	510	456	504	304	70	1	354,00
ZKV 1302	806	636	510	656	504	304	101	2	447,00
ZKV 1303	906	636	510	756	504	304	116	2	492,00
ZKV 1304	1006	636	510	856	504	304	132	2	536,00
ZKV 1305	1206	636	510	1056	504	304	162	3	633,00
ZKV 1306	1506	806	550	1356	674	344	315	3	936,00
ZKV 1307	1806	806	550	1656	674	344	385	4	1100,00
ZKV 1308	800	700	550	650	568	344	127	2	499,00
ZKV 1309	1250	700	550	1100	568	344	216	3	721,00
ZKV 1310	1500	700	550	1350	568	344	265	3	848,00
ZKV 1311	1950	700	550	1800	568	344	353	4	1019,00
ZKV 1312*	1950	950	550	1800	818	344	508	4	1122,00
ZKV 1313*	1950	1260	550	1800	1128	344	715	4	1541,00
ZKV 1314*	1806	1486	550	1656	1354	344	790	4	1774,00
ZKV 1315	1006	836	700	856	704	494	298	2	769,00
ZKV 1316	1256	836	700	1106	704	494	385	3	917,00
ZKV 1317	1506	836	700	1356	704	494	473	3	1067,00
ZKV 1318	1806	836	700	1656	704	494	577	4	1245,00
ZKV 1319*	1806	1200	700	1656	1068	494	891	4	1635,00

\*2-portes

LIVRABLE MOYENNANT UN SUPPLÉMENT

- ERC- Serrure électronique avec code de révision
- T- Coffre intérieur de 200 mm hauteur avec serrure à cylindre
- T- Coffre intérieur de 370 mm hauteur avec serrure à cylindre (à partir de 1500 mm hauteur extérieur)
- HR- Cadre télescopique pour des dossiers suspendus
- LBR- Étagère télescopique
- ALARM- Composants d'alarme



## COFFRES D'AFFAIRES

### COFFRES D'AFFAIRES EN 1143-1 CLASSE IV / LFS 30 P

Norme anti-effraction: EN 1143-1 Classe IV / Norme anti-feu: EN 15659 LFS 30 P



- Anti-effraction testé et anti-feu testé
- Porte et corps entièrement multiple parois avec un remplissage de béton spécial de haute qualité
- Panneau de porte 130 mm, la porte s'ouvre à 180° grâce aux charnières à l'extérieur
- Fermeture de 3 côtés avec des pènes et un profil anti-effraction au long du côté des charnières
- Pourvu standard d'une serrure de sécurité à double panneton et une combinaison mécanique
- Lors d'une tentative d'effraction, le verrouillage utilisé garantit une haute résistance et en outre grâce à un système spécial de blocage des pènes la porte reste fermée
- Cette construction multiple parois garantit une norme anti-effraction 120/180 RU contre matériel de cambriolage mécanique et thermique
- Par le remplissage spécial et les joints tout autour, cette série a une protection contre le feu de 30 minutes pour papier jusqu'à 840°C
- Tous les coffres-forts sont équipés pour l'intégration d'un système de signalisation de cambriolage par effraction
- Pourvu standard pour un ancrage au sol (2 trous)
- Garniture et charnières en applique 60 mm
- Couleur: RAL 7035 (gris clair)



ZKV 1402



- ERC- Serrure électronique avec code de révision et clef double panneton
- T- Coffre intérieur de 200 mm hauteur avec serrure à cylindre
- TO- Coffre intérieur de 370 mm hauteur avec serrure à cylindre (à partir de 1500 mm hauteur extérieur)
- HR- Cadre télescopique pour des dossiers suspendus
- LBR- Étagère télescopique
- ALARM- Composants d'alarme

LIVRABLE MOUVENANT UN SUPPLÉMENT

ZKV 1401	706	636	510	556	504	304	83	1	423,00	
ZKV 1402	806	636	510	656	504	304	101	2	472,00	
ZKV 1403	906	636	510	756	504	304	116	2	519,00	
ZKV 1404	1006	636	510	856	504	304	132	2	565,00	
ZKV 1405	1206	636	510	1056	504	304	162	3	660,00	
ZKV 1406	1506	806	550	1356	674	344	315	3	988,00	
ZKV 1407	1806	806	550	1656	674	344	385	4	1157,00	
ZKV 1408	800	700	550	650	568	344	127	2	526,00	
ZKV 1409	1250	700	550	1100	568	344	216	3	759,00	
ZKV 1410	1500	700	550	1350	568	344	265	3	888,00	
ZKV 1411	1950	700	550	1800	568	344	353	4	1120,00	
ZKV 1412*	1950	950	550	1800	818	344	508	4	1433,00	
ZKV 1413*	1950	1260	550	1800	1128	344	715	4	1771,00	
ZKV 1414*	1806	1486	550	1656	1354	344	790	4	1894,00	
ZKV 1415	1006	836	700	856	704	494	298	2	836,00	
ZKV 1416	1256	836	700	1106	704	494	385	3	997,00	
ZKV 1417	1506	836	700	1356	704	494	473	3	1158,00	
ZKV 1418	1806	836	700	1656	704	494	577	4	1351,00	
ZKV 1419*	1806	1200	700	1656	1068	494	891	4	1791,00	

\* 2-portes



# COFFRES D'AFFAIRES



## COFFRES D'AFFAIRES EN 1143-1 CLASSE V / LFS 30 P

Norme anti-effraction: EN 1143-1 Classe V / Norme anti-feu: EN 15659 LFS 30 P



- Anti-effraction testé et anti-feu testé
- Porte et corps entièrement multiple parois avec un remplissage de béton spécial de haute qualité
- Panneau de porte 144 mm, la porte s'ouvre à 180° grâce aux charnières à l'extérieur
- Fermeture de 3 côtés avec des pènes et un profil anti-effraction au long du côté des charnières
- Pourvu standard d'une serrure de sécurité à double panneton et une combinaison mécanique
- Lors d'une tentative d'effraction, le verrouillage utilisé garantit une haute résistance et en outre grâce à un système spécial de blocage des pènes la porte reste fermée
- Cette construction multiple parois garantit une norme anti-effraction 120/180 RU contre matériel de cambriolage mécanique et thermique
- Par le remplissage spécial et les joints tout autour, cette série a une protection contre le feu de 30 minutes pour papier jusqu'à 840°C
- Tous les coffres-forts sont équipés pour l'intégration d'un système de signalisation de cambriolage par effraction
- Pourvu standard pour un ancrage au sol
- Garniture et charnières en applique 60 mm
- Couleur: RAL 7035 (gris clair)



COFFRES TESTÉS ANTI-EFFRACTION ET ANTI-FEU

ZKV 1501	842	672	538	656	504	299	99	2	584,00
ZKV 1502	942	672	538	756	504	299	114	2	639,00
ZKV 1503	1042	672	538	856	504	299	129	2	694,00
ZKV 1504	1242	672	538	1056	504	299	159	3	806,00
ZKV 1505	1542	842	578	1356	674	339	310	3	1192,00
ZKV 1506	1842	842	578	1656	674	339	378	4	1296,00
ZKV 1507	836	736	578	650	568	339	125	2	652,00
ZKV 1508	1286	736	578	1100	568	339	212	3	927,00
ZKV 1509	1536	736	578	1350	568	339	260	3	1078,00
ZKV 1510	1986	736	578	1800	568	339	347	4	1255,00
ZKV 1511*	1986	986	578	1800	818	339	499	4	1863,00
ZKV 1512*	1986	1296	578	1800	1128	339	688	4	2325,00
ZKV 1513*	1842	1522	578	1656	1354	339	760	4	2457,00
ZKV 1514	1042	872	728	856	704	489	295	2	1019,00
ZKV 1515	1292	872	728	1106	704	489	381	3	1212,00
ZKV 1516	1542	872	728	1356	704	489	467	3	1401,00
ZKV 1517	1842	872	728	1656	704	489	570	4	1512,00
ZKV 1518*	1842	1236	728	1656	1068	489	865	4	2344,00

\* 2-portes

**TUYAU**

**CENTRALE D'ALARME**

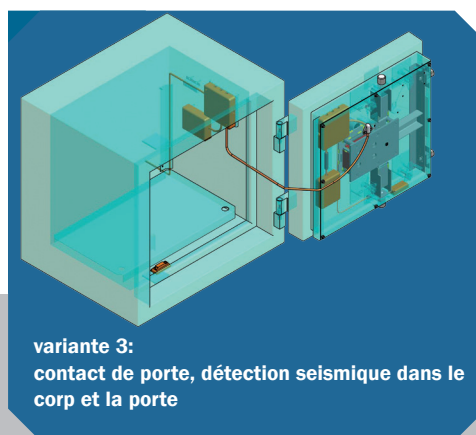

- ERC- Serrure électronique avec code de révision et serrure double panneton
- T- Coffre intérieur de 200 mm hauteur avec serrure à cylindre
- TO- Coffre intérieur de 370 mm hauteur avec serrure à cylindre 370 mm (à partir de 1500 mm hauteur extérieur)
- HR- Cadre télescopique pour des dossiers suspendus
- LBR- Étagère télescopique
- ALARM- Composants d'alarme

LIVRABLE MOYENNANT UN SUPPLÉMENT



# COFFRES À DOCUMENTS



## COFFRE À DOCUMENTS NT FIRE 017 (60P)

Anti-effraction / Norme anti-feu : NT Fire 017 selon SP (60P)



- Anti-effraction et anti-feu testé
- Cette série a subi de sévères essais de feu au institut de test d'état suédois. Ils ont été exposé à un foyer d'incendie atteignant jusqu'à 1000 °C durant 60 minutes
- Équipée d'une serrure numérique brevetée électronique, qui peut être facilement programmée 4 à 16 chiffres. Abus par des personnes non autorisé est immédiatement signalés, appuyer 5 fois la mauvaise touche et la serrure bloque complètement, seul l'utilisateur légitime est capable de le restaurer par appuyer deux fois la bonne combinaison
- À partir de modèle 125 pourvu standard d'étagères et de tiroirs
- Couleur: RAL 7035 (gris clair)



DK 125 TS



DK 001 EN

TUYAU

ANTI-FEU

Norme anti-feu : NT Fire 017 selon SP (60P)

Les coffres-forts ont subi avec succès les essais de feu jusqu'à 1090 °C durant 60 minutes à l'institut de test de l'état Suédois.



**AVEC SERRURE ÉLECTRONIQUE (RAL 9002)**

DK 530 -EN-	522	404	440	410	300	300	37	1	53,00
-------------	-----	-----	-----	-----	-----	-----	----	---	-------

**AVEC TOUCHSCREEN (NOIR)**

DK 530 -TSL-	522	404	440	410	300	300	37	1	53,00
--------------	-----	-----	-----	-----	-----	-----	----	---	-------

COFFRES TESTÉS ANTI-EFFRACTION ET ANTI-FEU



# DATASAFES

## DATASAFES EN 14450 S2 / S 60 DIS

Norme anti-effraction: EN 14450 S2 / Norme anti-feu: EN 1047-1 S 60 DIS

- Anti-effraction testé et anti-feu testé
- Porte et corps entièrement double paroi
- Panneau de porte 151 mm
- Fermeture des 4 côtés par une serrure de sécurité à double panneton avec 2 clefs
- Tous les modèles de cette série ont subi de sévères essais de feu et de chute au T.U. Braunschweig. Ils ont été exposés à un foyer d'incendie atteignant jusqu'à 1090 °C durant 60 minutes
- Pourvu standard d'un socle avec une hauteur de 85 mm
- Par le remplissage spécial et les joints tout autour, les données informatiques importants, ... sont protégés parfaitement contre le feu et l'eau de l'extinction
- La garniture dépasse la porte 60 mm
- Pourvu standard de 2 trous de fixation pour un ancrage au sol
- Couleur: RAL 7035 (gris clair)



## DATASAFES EN 1143-1 CLASSE 1 / S 60 DIS

Norme anti-effraction: EN 1143-1 Classe 1 /

Norme anti-feu: EN 1047-1 S 60 DIS



DS 5130 LBR ERC



- Anti-effraction testé et anti-feu testé
- Porte et corps entièrement double paroi
- Panneau de porte 151 mm
- Fermeture des 4 côtés par une serrure de sécurité à double panneton avec 2 clefs
- Tous les modèles de cette série ont subi de sévères essais de feu et de chute au T.U. Braunschweig. Ils ont été exposés à un foyer d'incendie atteignant jusqu'à 1090 °C durant 60 minutes
- Pourvu standard d'un socle avec une hauteur de 85 mm
- Par le remplissage spécial et les joints tout autour, les données informatiques importants, ... sont protégés parfaitement contre le feu et l'eau de l'extinction
- La garniture dépasse la porte 60 mm
- Pourvu standard de 2 trous de fixation pour un ancrage au sol
- Couleur: RAL 7035 (gris clair)

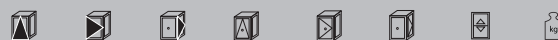

### DATASAFES EN 14450 S2 / S 60DIS

DS 5030	635	563	630	400	368	397	58	1	197,00
DS 5031	635	563	755	400	368	522	79	1	222,00

### DATASAFES EN 1143-1 CLASSE 1 / S 60DIS

DS 5130	635	563	630	400	368	397	58	1	198,00
DS 5131	635	563	755	400	368	522	79	1	223,00

- EGBL- Serrure électronique au lieu de la clef
- ERC- Serrure électronique avec code de révision
- LBR- Étagère télescopique
- SL- Tiroir télescopique
- T- Coffre intérieur hauteur 150 mm

LIVRABLE MOUVENANT UN SUPPLÉMENT

## DATASAFES

**DATASAFES EN 1143-1 CLASSE I / S 120 DIS**

Norme anti-effraction: EN 1143-1 Classe I / Norme anti-feu: EN 1047-1 S 120 DIS  
(2 heures pour support de données)



- Anti-effraction testé et anti-feu testé
- Porte et corps entièrement multiple parois
- Panneau de porte 173 mm
- Fermeture des 4 côtés par une serrure de sécurité à double panneton avec 2 clefs
- Tous les modèles de cette série ont subi de sévères essais de feu et de chute au T.U. Braunschweig. Ils ont été exposés à un foyer d'incendie atteignant jusqu'à 1090°C durant 120 minutes
- Pourvu standard d'un socle avec une hauteur de 85 mm
- Par le remplissage spécial et les joints tout autour, les données informatiques importants, ... sont protégés parfaitement contre le feu et l'eau de l'extinction
- La garniture dépasse la porte 60 mm
- Pourvu standard de 2 trous de fixation pour un ancrage au sol
- Couleur: RAL 7035 (gris clair)



DS 5173 LBR



	1143	714	662	887	493	388	170	2	433,00
DS 5170	1143	800	730	887	579	456	234	2	501,00
DS 5171	1300	800	730	1044	579	456	276	3	560,00
DS 5172	1456	886	798	1200	665	524	418	4	707,00

LIVRABLE MOYENNANT UN SUPPLÉMENT

- EGBL- Serrure électronique au lieu de la clef
- ERC- Serrure électronique avec code de révision
- SLR- Tiroir télescopique
- LBR- Étagère télescopique
- T- Coffre intérieur hauteur 150 mm

**TUYAU**

**ESSAIS DE FEU**

Tous notre coffres-forts ont subi avec succès les essais de feu et de chute les plus sévères aux universités agréés.

Les coffres agréés portent le sigle d'agrégation sur le coté intérieur de la porte.

Plus d'information de ces tests se trouvent à la page 7.

le coffre dans le four



le coffre prend feu  
1 heure jusqu'à 1090°



le coffre chauffe  
au rouge

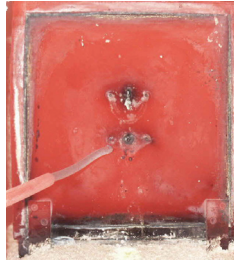

avant le test de chute



chute d'une hauteur  
de 9,15 m



après le test au feu et  
le test de chute



# SUR MESURE



**TUYAU**

## SUR MESURE

Dans certains cas la solution standard n'est pas suffisante par rapport à ce qui est spécifiquement demandée. Alors nous cherchons ensemble avec le client, l'aménagement idéal de votre armoire archive pour laptop, armoire à fusils, coffres d'affaires dépôt et réception, ...

La taille de casiers, le nombre et la division, ainsi que la finition et le placement respectent totalement votre décision.

Tous les coffres DOMBRECHT SAFES sont livrables sur demande en exécutions et dimensions spéciales.



à l'intérieur



à l'extérieur



SUR MESURE



## ARMOIRES À FUSILS

Des chasseurs, propriétaires d'armes, tireurs sportifs,... sont tous obligés par la loi de garder leurs armes derrière clés et la munition ne peut pas se trouver au même lieu que l'arme. Afin d'éviter des drames avec des enfants par exemple. Ca vaut donc la peine d'utiliser une armoire à fusils de Dombrecht Safes.

Aussi la police et le service de douane doivent stocker leurs armes de service en sûreté. Pour ces organisations nous avons un grand assortiment et nous sommes apte à chercher une solution pour leurs besoins.



Groupe et série	Norme anti-effraction	Ignifuge	Norme anti-feu	Pages
ARMOIRES À FUSILS				
MKST 2311	-	-	-	69
WK 8030	S2	léger	-	69
WK 8040	S1	-	-	70
WK 8050	S1	-	-	70
WK 8900	-	-	-	71
WK 8010	S2	léger	-	72
WK 8950	-	-	-	73



# 8 ARMOIRES À FUSILS

## ARMOIRES À FUSILS



### ARMOIRE À FUSILS REVOLVERS

- Coffret électronique pour protéger un ou deux revolvers contre le vol et/ou l'usage abusif
- Utilisation vite et simple, aussi dans l'obscurité grâce à un clavier fluo
- Une plaque de montage solide permet de fixer l'armoire avec des vis
- Standard avec une serrure motorisée avec révision



MKST 2311



WK 8032 T

### ARMOIRE À FUSILS REVOLVERS

Norme anti-effraction: EN 14450 S2



- Coffre-fort à poser pour revolvers, entièrement double paroi
- Paroi de porte de 50 mm avec un panneau de porte de 6 mm
- Fermeture de 3 côtés par une serrure de sécurité à double panneton avec 2 clefs
- Porte-fusils en mousse
- Pourvu standard de 2 trous d'ancrage dans le dos et 2 dans le sol
- Couleur : RAL 7035 (gris clair)

ARMOIRES À FUSILS

<b>ARMOIRE À FUSILS REVOLVERS</b>					
MKST 2311	80	230	380	1-2	6,00-7,00
<b>ARMOIRE À FUSILS REVOLVERS</b>					
WK 8030	300	420	380	6	31,00
WK 8031	420	300	380	4	31,00
WK 8032	605	425	395	5	52,00
WK 8033	705	425	395	5	58,00
WK 8034	805	425	395	5	65,00

LIVRABLE MOYENNANT UN SUPPLÉMENT

- EGBL- Serrure électronique en saillie 12 mm au lieu de la clef (à partir du modèle WK 8030)
- T- Coffre intérieur de 200 mm hauteur avec serrure à cylindre (à partir du modèle WK 8032)
- FB- Étagère (à partir du modèle WK 8030)



## ARMOIRES À FUSILS

### ARMOIRE À FUSILS EXÉCUTION LÉGÈRE

Norme anti-effraction: EN 14450 S1



- Anti-effraction testé
- Corps simple paroi 3 mm
- Porte double paroi
- Fermeture de 3 côtés par une serrure de sécurité à double panneton
- Coffret intérieur de 200 mm hauteur avec serrure à cylindre + hauteur libre de 1250 mm en dessous du coffre intérieur
- Porte-fusils en mousse
- Couleur: RAL 6020 (vert du chasseur)



WK 8041



WK 8052

### ARMOIRE À FUSILS

Norme anti-effraction: EN 14450 S1



- Anti-effraction testé
- Corps simple paroi 3 mm
- Porte double paroi, panneau de porte de 60 mm
- Fermeture de 3 cotés par une serrure de sécurité à double panneton
- La porte s'ouvre à 180°
- Coffret intérieur de 200 mm hauteur avec serrure à cylindre
- Porte-fusils en mousse de 2 et 3, à tenir sur la hauteur désirée par le dos perforé
- Réglage en hauteur possible de 600 mm à 1000 mm
- Pourvu standard de 2 trous de fixation pour ancrage au sol et dans le dos
- Couleur: RAL 6020 (vert du chasseur)



Porte double paroi



Amovible

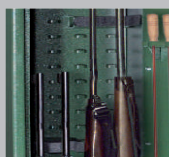

Porte-fusils en mousse

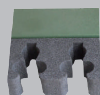

<b>ARMOIRE À FUSILS EXÉCUTION LÉGÈRE</b>						
WK 8040	1450	230	320	3	-	55,00
WK 8041	1450	250	320	5	-	59,00
WK 8042	1450	320	320	7	-	67,00
<b>ARMOIRE À FUSILS</b>						
WK 8050	1550	320	400	5	-	81,00
WK 8051	1550	350	400	6	-	84,00
WK 8052	1550	500	400	8	-	100,00
WK 8053	1550	600	400	10	-	111,00
WK 8052SP	1550	500	400	4	3	100,00

- EGBL- Serrure électronique en saillie 12 mm au lieu de la clef
- SP- Cloison sous le coffret intérieur avec 3 étagères réglable

LIVRABLE MOYENNANT UN SUPPLÉMENT

# ARMOIRES DE MUNITIONS



## ARMOIRE DE MUNITIONS

- Corps simple paroi 1,0mm
- À partir de modèle WK 8906 fermeture 4 côtés
- Porte simple paroi 1,5 mm
- Étagères renforcées pour le stockage des munitions
- Pourvu standard d'une serrure à cylindre
- Couleur: RAL 7035 (gris clair)



WK 8911 SKL

ARMOIRES À FUSILS

WK 8900	100	250	180	98	248	165	4	-	1,40
WK 8901	100	250	230	98	248	215	5	-	1,70
WK 8902	190	250	225	188	248	210	10	1	2,70
WK 8903	190	250	235	188	248	220	11	1	2,80
WK 8904	190	370	280	188	368	265	19	1	4,20
WK 8905	190	370	350	188	368	335	22	1	5,20
WK 8906	370	370	350	368	368	335	43	2	9,70
WK 8907	500	370	350	498	351	335	58	3	14,00
WK 8908	700	370	350	698	351	335	82	4	18,80
WK 8909	900	370	420	898	351	405	126	5	30,00
WK 8910	1300	370	420	1298	367	405	190	6	42,00
WK 8911*	1300	730	420	1298	727	405	376	6	69,00

\* 2-portes

LIVRABLE MOYENNANT UN SUPPLÉMENT

- CC- Serrure code combi
- PHZ- Avec serrure prévu pour PHZ
- SKL- Barrettes avec crochets plus longs plus écartés



## ARMOIRES À FUSILS

### ARMOIRES À FUSILS EXÉCUTION MOYENNE LOURDE

Norme anti-effraction: EN 14450 S2



- Anti-effraction testé et ignifuge
- Corps entièrement double paroi 60 mm
- Porte double paroi avec un panneau de porte massif de 6 mm, s'ouvre 90°
- Pourvu standard d'une serrure à double panneton avec 2 clefs
- L'intérieur de la porte est prévu des écouvillons
- Coffret intérieur de 150 mm hauteur avec serrure à cylindre (hauteur libre de 1230 mm en dessous du coffre intérieur)
- Garniture en saillie 12 mm
- Porte-fusils en mousse
- Pourvu standard pour ancrage en dos
- Couleur: RAL 6020 (vert du chasseur)



ARMOIRES À FUSILS



WK 8010	1500	415	420	5	115,00
WK 8011	1500	530	420	7	135,00
WK 8012	1500	650	420	9	155,00

- EGBL- Serrure électronique au lieu de la clef
- TR- Cloison
- IF- Coffre intérieur à la porte 305x230x80 mm

LIVRABLE MOYENNANT UN SUPPLÉMENT

# ARMOIRES À FUSILS



## ARMOIRE À FUSILS EXÉCUTION MODULAIRE

- Anti-effraction
- Corps simple paroi 1,5 mm
- Porte simple paroi 3 mm
- Pourvu standard d'une serrure à cylindre avec 2 clefs
- Exécution modulaire
- Idéal pour placement dans des zones surveillées comme la police, des chambres d'armes, des armureries, etc. ...
- Couleur: RAL 7035 (gris clair)



**TUYAU**

ARMOIRE À FUSILS

Tous les coffres-forts DOMBRECHT SAFES peuvent être organisé comme armoire de fusils complètement suivant votre désirs et besoins.



PORTE-FUSILS EN MOUSSE

ARMOIRES À FUSILS



	200	200	400	e	kg
WK 8950	200	200	400	15	6,50
WK 8951	200	400	400	46	11,00
WK 8952	800	200	400	62	17,50
WK 8953	1200	200	400	93	25,00

LIVRABLE MOYENNANT UN SUPPLÉMENT

- PHZ- Avec serrure prévu pour PHZ
- DBMK- Serrure à double panneton dans le système passe-partout général
- NR- Numérotage des casiers
- ST- Mousse par terre



## COFFRES D'HÔTEL

Nos coffres d'hôtel se permettent d'être introduit dans des armoires existantes et servent à sécuriser un portefeuille, un GSM, une montre, de l'argent, un ordinateur portable, etc... contre le vol.

Ces coffres sont utilisés dans des hôtels, des hôpitaux, des parcs de récréation, ... N'importe ou des utilisateurs différents se suivent souvent pour une période limitée.



Groupe et série	Pages
HOTELSAFES	
HSST	75
COFFRET À VALEUR	
BK	75

# 9 HOTELSAFES

## HOTELSAFES



### HOTELSAFES

- Système laser
- Épaisseur de porte 6 mm (sauf la série E2600)
- Simplement à utiliser par les pictogrammes sur la porte
- Ouverture de la porte automatiquement chez les versions électroniques
- Pourvu standard des trous d'ancrage au mur et au sol
- Livré sans piles



HSST 649 EN



HSST 649 KN



HSST 649 EN



HSST E2600 ENB



HSST 653 NBN



HSST 653 NBN card

### COFFRET À VALEUR

- Très pratique pour insérer dans un meuble, armoire, ...
- Acier de haute qualité
- Standard avec serrure à cylindre
- Egalement livrable avec clef passe partout
- Couleur: blanc



BK 1-2-3



#### Serrure à clefs

HSST 649 KN	180	280	200	175	270	145	9,50
-------------	-----	-----	-----	-----	-----	-----	------

#### Serrure à double panneton

HSST 640	130	220	115	125	215	85	4,50
----------	-----	-----	-----	-----	-----	----	------

#### Electro-motorisé (code maître + codes utilisateurs)

HSST 649 EN	180	280	200	175	270	145	9,50
-------------	-----	-----	-----	-----	-----	-----	------

#### Electro-motorisé avec clef de révision (code maître + codes utilisateurs)

LCD - écran allumé LCD & ENB - exécution idéal pour laptop

HSST E2600 E	260	350	250	250	345	170	11,90
--------------	-----	-----	-----	-----	-----	-----	-------

HSST E2600 ENB	260	350	400	250	345	315	13,20
----------------	-----	-----	-----	-----	-----	-----	-------

#### Electro-motorisé

Écran allumé LCD. Idéal pour laptop. Livrable moyennant un supplément avec la possibilité de charger le laptop. Exécution card fonctionne avec une carte magnétique ou par le clavier.

HSST 653 NBN (card)	195	400	410	190	390	350	15,50
---------------------	-----	-----	-----	-----	-----	-----	-------



BK 1	100	250	230	3,00
------	-----	-----	-----	------

BK 3	190	250	235	5,00
------	-----	-----	-----	------

BK 5	190	370	325	8,50
------	-----	-----	-----	------

## SERRURES

Nos coffres-fort sont équipés standard avec une serrure de sécurité de haute qualité à double panneton avec deux clefs.

Optionnellement nous pouvons prévoir tous nos coffres-forts avec plusieurs variantes de serrure.

Vous pouvez aussi choisir entre différentes garnitures. Votre coffre-fort peut aussi être livré dans toutes les couleurs RAL possible, ainsi vous donnez votre coffre-fort une touche personnelle et élégante.

Après que nous avons trouvé le meilleur coffre-fort pour votre besoin, nous vous assisterons avec plaisir pour choisir une garniture et serrure appropriée.

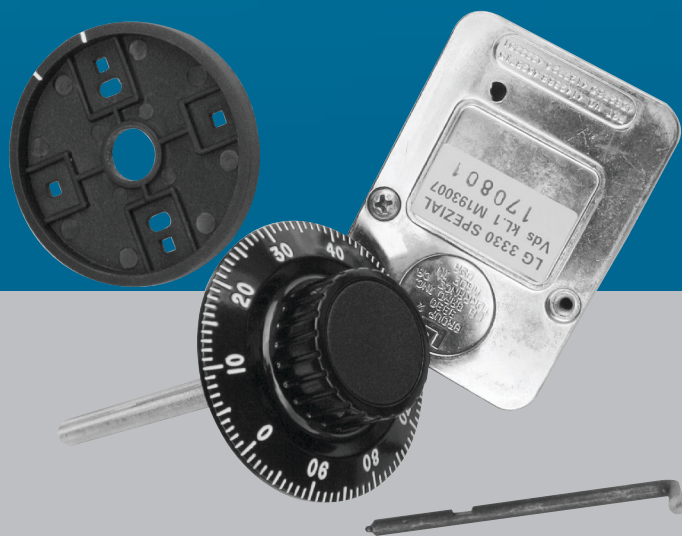

Groupe et série

SERRURES

Pages

77



**SERRURES ÉLECTRONIQUE****-EP- SERRURE ÉLECTRONIQUE**

Degré de sécurité: VdS Classe 2.

Caractéristiques : code à 6 chiffres, 1 code maître, 9 codes utilisateur, après 4 tentatives érronées il y a un temps d'attente de 10 secondes, les piles à l'extérieur de la porte

**-EN- SERRURE ÉLECTRONIQUE**

Caractéristiques : code à 4 jusqu'à 16 chiffres, 1 code maître, 1 code utilisateur, les piles à l'extérieur de la porte, abus par des personnes non autorisé est immédiatement signalés, appuyer 5 fois la mauvaise touche et la serrure bloque complètement, seul l'utilisateur légitime est capable de le restaurer par appuyer deux fois la bonne combinaison

**-TSL- TOUCH SCREEN LOCK**

Caractéristiques : code à 4 jusqu'à 16 chiffres, 1 code maître, 4 codes utilisateurs, les piles à l'intérieur de la porte, points de contacts pour alimentation de secours à l'extérieur

**-EGBL- SERRURE ÉLECTRONIQUE**

Degré de sécurité: VdS Classe 2.

- Serrure de blocage motorisée
- Extra sécurité par une plaque de montage en inox
- Fonctionnalités : code utilisateur à 6 chiffres, après 4 tentatives érronées il y a un temps d'attente de 5 minutes, points de contacts pour alimentation de secours à l'intérieur du clavier

**-EGB- SERRURE ÉLECTRONIQUE**

Degré de sécurité: VdS Classe 2.

- Serrure de blocage motorisée
- Extra sécurité par une plaque de montage en inox
- Fonctionnalités: 1 code maître, 9 codes utilisateur, code double (fonction de 4 yeux), retardement (0-255 minutes), temps de fenêtre (0-255 minutes), après 4 tentatives érronées il y a un temps d'attente de 4 minutes, points de contacts pour alimentation de secours à l'extérieur

**-ERC- SERRURE ÉLECTRONIQUE AVEC CODE DE RÉVISION**

Degré de sécurité: VdS Classe 2.

- Serrure de blocage motorisée
- Extra sécurité par une plaque de montage en inox
- Fonctionnalités: 1 code maître, 99 codes utilisateurs, code double (fonction de 4 yeux), retardement (1-99 minutes), temps de fenêtre (3-15 minutes), après 4 tentatives érronées il y a un temps d'attente de 4 minutes, points de contacts pour alimentation de secours à l'extérieur
- Fonctionnalités avec le software PC: lecture des 4050 derniers événements avec date et l'heure, programmation de temps de fermeture pour 28 semaines maximum, temps de blocage pour 28 semaines maximum, 5 temps de fermeture individuels maximum, 5 temps de blocage individuels maximum

**SERRURE MÉCANIQUE****-CC- SERRURE CODE COMBI****-PHZ- AVEC SERRURE PRÉVU POUR PHZ****-Z- SERRURE À COMBINAISON EN SAILLIE**

Caractéristiques: bouton combinaison mécanique, code à 3 set de chiffres

**-S+Z- SERRURE CLEF + COMBINAISON****-B- SERRURE À COMBINAISON À 3 BOUTONS**

- Clef et serrure à combinaison à 3 boutons
- L'ouverture de la serrure par le clef ne peut s'effectuer après avoir brouillé la code



## SERVICE

L'achat d'un coffre fort n'est que le premier maillon dans la chaîne.

Un problème au sujet des emmurages, des contrats de service, le stockage, le louage, etc... est souvent à résoudre. Evidemment que nous sommes aussi capable de vous accompagner et/ou suivre.

Nous aimerions bien référer à notre site [www.dombrechtsafes.eu](http://www.dombrechtsafes.eu) ou contactez nous via votre partenaire de sécurité.



The Safe Solution

Groupe et série	Pages
SERVICE	79

# 11 Service

## SERVICE



### Adresse de livraison

Firme : .....

Rue : .....

Code postal et ville : .....

Personne de contact : .....

Tél. : .....

Fax : .....

### Rempli le

.....

.....

**Nom:**

.....

.....

.....

LIVRAISON POSSIBLE DE ..... À ..... HEURE

### Route de transport en dehors du bâtiment:

1. Plat sans escaliers?  oui  non
2. En cas d'escaliers, combien? ..... pièces
3. Le pont de chargement du camion, peut il se mettre sur l'escalier le plus haut?  oui  non
4. Possibilité de se garer avec le camion?  oui  non
5. Quai de chargement disponible?  oui  non
6. Chariot élévateur disponible?  oui  non

### Route de transport dans le bâtiment

1. Plat sans escaliers?  oui  non
2. En cas d'escaliers, combien? ..... pièces
3. Placement dans une cave?  oui  non
4. Placement au ..... ième étage?  oui  non
5. Ascenseur disponible?  oui  non
- Poids maximum toléré? ..... kg
- Mesures de l'ascenseur? ..... largeur x profondeur
6. Ouverture libre des portes? ..... mm
7. Hauteur libre des portes? ..... mm
8. Transport par escalier?  oui  non
9. Transport par escalier? ..... pièces
10. Genre d'escalier (voir dessins p.44)? Nr. ....
- Auto-portant?  oui  non
- En béton?  oui  non
- En bois?  oui  non
- Moquette?  oui  non
- PVC ou escalier en aluminium?  oui  non
- Marbre ou pierre naturel?  oui  non
11. Mesures des escaliers?
- Hauteur? ..... mm
- Largeur? ..... mm
- Largeur du palier? ..... mm
- Profondeur du palier? ..... mm

L'endroit de l'emplacement, et le chemin à suivre pour cet emplacement, peut supporter le poids du coffre?  oui  non

Peut-on charger chaque escalier séparément avec le poids du coffre?  oui  non

Signature



**a** Schrijnwerkerstraat 1  
B-9240 Zele  
**t** +32 (0)52 44 74 84  
**f** +32 (0)52 44 90 52  
**e** [info@dombrechtsafes.eu](mailto:info@dombrechtsafes.eu)  
**w** [www.dombrechtsafes.eu](http://www.dombrechtsafes.eu)

