

Catalogue

SOLUTIONS DE VERROUILLAGE
HAUTE SÉCURITÉ

France 2024



Tarif applicable au 1^{er} janvier 2024

Sommaire Général

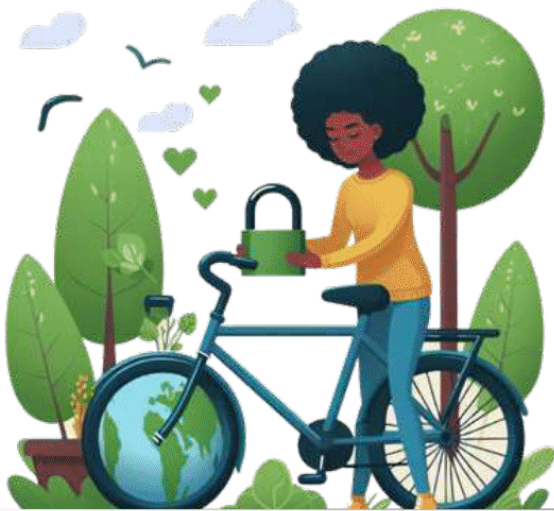

CYLINDRES

71

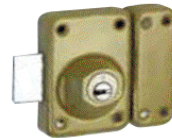

SERRURES
VERROUS / MINIBARS

113



CADENAS

107



AUTOMOBILE

147

7X7®

CYLINDRES DE HAUTE SÉCURITÉ

La plateforme standard Mul-T-Lock® 7X7®

Elle offre un excellent niveau de sécurité de base
et un exceptionnel rapport qualité-prix.



La plateforme 7X7 peut être fournie avec clé unique, clés différentes ou sur organigramme. La sécurité de la clé est améliorée grâce à l'ébauche de clé, la clé brevetée et à une carte de clé codée Mul-T-Lock® fournie dans chaque lot.

Des clés supplémentaires peuvent être taillées par les distributeurs Mul-T-Lock® autorisés, sur présentation de la carte de la clé avec un document certifiant de l'identité du client, selon les procédures de taillage officielles de Mul-T-Lock®.

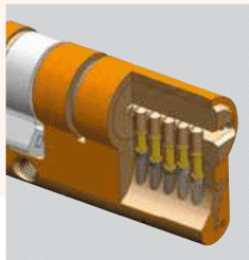
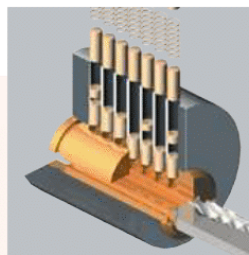

Le 7X7 dispose :

- D'un mécanisme de barillet à goupilles comprenant sept chambres.
- D'une clé en maillechoit réversible avec tête PVC.

CYLINDRE DOUBLE ENTRÉE

LONGUEUR (mm)		VARIÉ 3 Clés + Carte
A	B-C	
62	31-31	62,0
66	31-35 / 33-33	62,0
70	35-35	74,4
71	31-40	74,4
75	35-40	86,8
76	31-45	86,8
80	35-45 / 40-40	98,0
81	31-50	98,0
85	35-50 / 40-45	110,4
86	31-55	110,4
90	35-55 / 40-50 / 45-45	121,5
91	31-60	121,5
95	35-60 / 40-55 / 45-50	138,9
96	31-65	138,9
100	35-65 / 40-60 / 45-55 / 50-50	156,2
101	31-70	156,2
106	31-75	177,3
110	35-75 / 40-70 / 45-65 / 50-60 / 55-55	198,4
111	31-80	198,4
121	31-90	240,6

autres : nous consulter

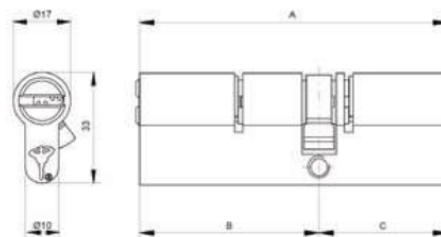

Plus-value sous organigramme	21,1
Plus-value s'entrouvrant	16,1
Plus-value bouton	24,8
Plus value bouton anti-ligature	272,8
Plus-value mise sous combinaison	16,0

• Fabrication spéciale usine 319,9 € nets.

CYLINDRE À BOUTON

(Fourni avec bouton rond, nickel mat, en standard)

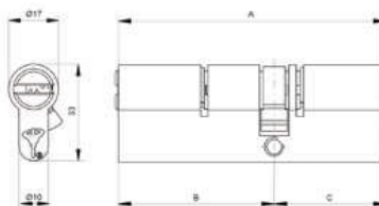

+ PLUS D'OPTIONS !



Besoin de clés supplémentaires?



Pour l'entretien de vos **cylindres**, nous vous conseillons le lubrifiant adapté, référence **COBOMBHUIL12XXXXX**



Pour plus de confort, avez-vous pensé au cylindre à **bouton** ou **débrayable**?



Livraison gratuite à partir de 670 € H.T.

VOS FORMATIONS



Organigrammes



Montage de cylindres variés/s'entrouvrant

7X7® CYLINDRES DE HAUTE SÉCURITÉ

DEMI CYLINDRE



LONGUEUR (mm)

LONGUEUR (mm)		VARIÉ 3 Clés + Carte
A	B-C	
40,5 et 42,5	31-10	67,0
44,5	35-10	78,1
49,5	40-10	89,3
54,5	45-10	100,4
59,5	50-10	114,1
64,5	55-10	125,2
69,5	60-10	136,4
74,5	65-10	147,5
79,5	70-10	146,3
84,5	75-10	172,3
89,5	80-10	183,5

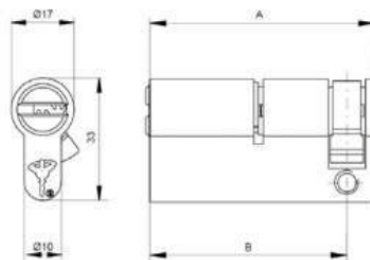

Plus-value sous organigramme 21,1

Plus-value s'entrouvrant 16,1

OPTIONS DES CYLINDRES 7X7®

Majoration transfert de plan sous orga

Par clé	AUMAJOORGA4XXXXXX	10,2
Par cylindre	AUMAJOORGA3XXXXXX	33,5

Clés supplémentaires

Clé suppl. 7x7 à la commande	PVC	9,9
Clé suppl. 7x7 en réappro		20,4

Entraîneurs

COPAPM1XXXXXXXXXX	Panneton PM1	39,7
COPAPM2XXXXXXXXXX	Panneton PM2	39,7
COKITDBDEBXXXXXX	Kit double débrayable	42,1
COROREELEMDEBXXXX	Roue double débrayable	43,4
CORODENTEE10XXXXX	Roue R20 (10 dents, diamètre 20)	11,2
CORODENTEE13XXXXX	Roue R30 (13 dents)	11,2
CORODENTEEREELXXX	Roue REEL (diamètre 20)	11,2
COROLINCEXXXXXXXXX	Roue LINCE	32,2

CYLINDRES DE HAUTE SÉCURITÉ PROFIL SUISSE



■ Application

Compatible avec les coffres et serrures utilisant un cylindre de profil suisse.

■ Fonctionnement

Rotation à 360° par clé ou par bouton. Double cylindre standard ; l'introduction de la clé jusqu'au bout libère l'autre côté.

■ Matériaux

- Stator et rotor en laiton haute qualité.
- Panneton et roue dentée en acier.
- Goupilles en maillechort et en inox.

■ Finition standard

Nickel satiné.

■ Finitions spéciales

Nickel chrome et laiton.

■ Mécanisme du cylindre

Système Mul-T-Lock® unique de haute précision avec système à goupilles télescopiques. Résiste au crochetage et au perçage pour des besoins de haute sécurité.

■ Clés

Clé réversible en maillechort avec tête en plastique et pastille de couleur pour identification. Disponible également entièrement en maillechort.

■ Options du cylindre

- Plateformes MTL™600, MTL™800
- 3 en 1 (à combinaison variable)
- Clés différentes, clé unique
- Passe général
- Variété de boutons, de pannetons et de roues dentées
- Cylindre d'urgence avec les deux côtés en fonctionnement permanent.

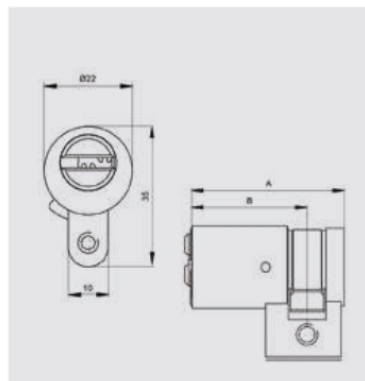

Cylindre SIMPLE ENTRÉE

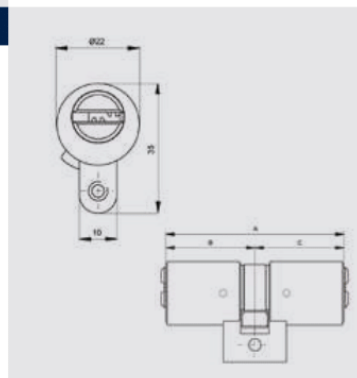

Cylindre DOUBLE ENTRÉE

CYLINDRES SUISSES DE HAUTE SÉCURITÉ

CYLINDRE DOUBLE ET SIMPLE ENTRÉE **MTL800**

MTL800



LONGUEUR (mm)

A	B-C	PVC
42,5	33-10	217,4
62 / 66	31-31 / 33-33	230,9
71	33-38	Sur demande
76	33-43 / 38-38	Sur demande
81	33-48 / 38-43	Sur demande
86	33-53 / 38-48 / 43-43	Sur demande
91	33-58 / 38-53 / 43-48	Sur demande
96	33-63 / 38-58 / 43-53 / 48-48	Sur demande
101	33-68 / 38-63 / 43-58 / 48-53	Sur demande
106	33-73 / 38-68 / 43-63 / 48-58 / 53-53	Sur demande

autres : nous consulter

Plus-value sous organigramme	38,1
Plus-value s'entrouvrant	16,1
Plus-value bouton	24,8
Plus-value bouton anti-ligature	270,2
Moins-value 1 clé par cylindre sur organigramme	15,1
Plus-value mise sous combinaison	16,0

DOUBLE ENTRÉE

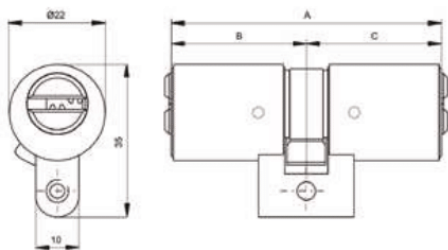

SIMPLE ENTRÉE

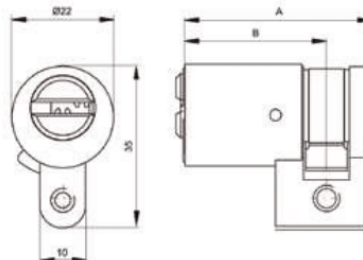

+ PLUS D'OPTIONS !



Besoin de clés supplémentaires?



Pour l'entretien de vos **cylindres**, nous vous conseillons le lubrifiant adapté, référence **COBOMBHUIL12XXXXX**



Pour plus de confort, avez-vous pensé au cylindre à **bouton**?



Livraison gratuite à partir de 670 € H.T.



VOS FORMATIONS



Organigrammes



Montage de cylindres variés/s'entrouvrant

CYLINDRES SUISSES DE HAUTE SÉCURITÉ

CYLINDRE DOUBLE ET SIMPLE ENTRÉE

MTL™600

MTL™600



Cylindres

LONGUEUR (mm)		VARIÉ 3 Clés + Carte PVC
A	B-C	
42,5	33-10	178,8
44,5	35-10	204,7
49,5	40-10	214,9
62 / 66	31-31 / 31-35 / 33-33	193,4
70/71	35-35 / 31-40	209,2
75 / 76	35-40 / 31-45	227,2
80/81	35-45 / 40-40 / 31-50	245,6
85/86	35-50 / 40-45 / 31-55	269,1
90/91	35-55 / 40-50 / 45-45 / 31-60	280,0
Plus-value sous organigramme		34,7
Plus-value maillechort		23,5
Plus-value s'entrouvrant		16,0
Plus-value bouton		24,8
Plus-value bouton anti-ligature		272,8
Plus-value mise sous combinaison		16,0
Moins-value 1 clé par cylindre sous organigramme		14,0

DOUBLE ENTRÉE

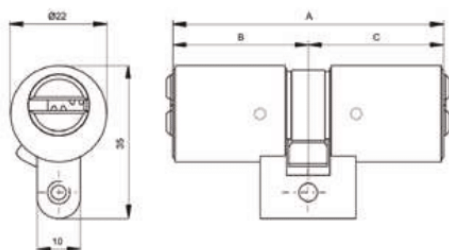

SIMPLE ENTRÉE

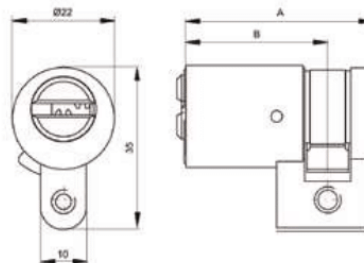

+ PLUS D'OPTIONS !



Besoin de clés supplémentaires?



Avez-vous pensé à la tête de clé maillechort ou la tête de couleur?



Livraison gratuite à partir de 670 € H.T.



Pour l'entretien de vos **cylindres**, nous vous conseillons le lubrifiant adapté, référence **COBOMBHUIL12XXXXX**



Pour plus de confort, avez-vous pensé au cylindre à **bouton**?



VOS FORMATIONS



Organigrammes



Montage de cylindres variés/s'entrouvrant

CYLINDRES SUISSES DE HAUTE SÉCURITÉ

CYLINDRE DOUBLE ET SIMPLE ENTRÉE MTLTM400

MTLTM400



LONGUEUR (mm)

A	B-C	VARIÉ 3 Clés + Carte PVC
40,5	31-10	128,9
42,5	33-10	142,3
44,5	35-10	164,3
49,5	40-10	173,2
62 / 66	31-31 / 31-35 / 33-33	135,0
70/71	35-35 / 31-40	143,5
75 / 76	35-40 / 31-45	156,0
80/81	35-45 / 40-40 / 31-50	164,6
85/86	35-50 / 40-45 / 31-55	178,2
90/91	35-55 / 40-50 / 45-45 / 31-60	181,8

autres : nous consulter

Plus-value sous organigramme	21,1
Plus-value maillechort	16,0
Plus value s'entrouvrant	16,0
Plus-value bouton	24,8
Plus-value bouton anti-ligature	272,8
Moins-value 1 clé par cylindre sur organigramme	14,0
Plus-value mise sous combinaison	16,0

DOUBLE ENTRÉE

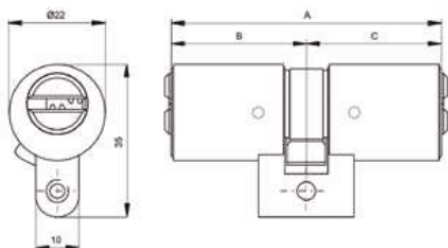

SIMPLE ENTRÉE

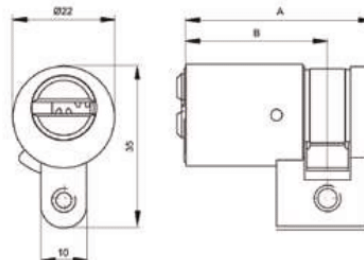

+ PLUS D'OPTIONS !



Besoin de clés supplémentaires?



Avez-vous pensé à la tête de clé maillechort ou la tête de couleur?



Livraison gratuite à partir de 670 € H.T.



Pour l'entretien de vos **cylindres**, nous vous conseillons le lubrifiant adapté, référence **COBOMBHUIL12XXXXX**



Pour plus de confort, avez-vous pensé au cylindre à **bouton**?



VOS FORMATIONS



Organigrammes



Montage de cylindres variés/s'entrouvrant

CYLINDRES D'ADAPTATION

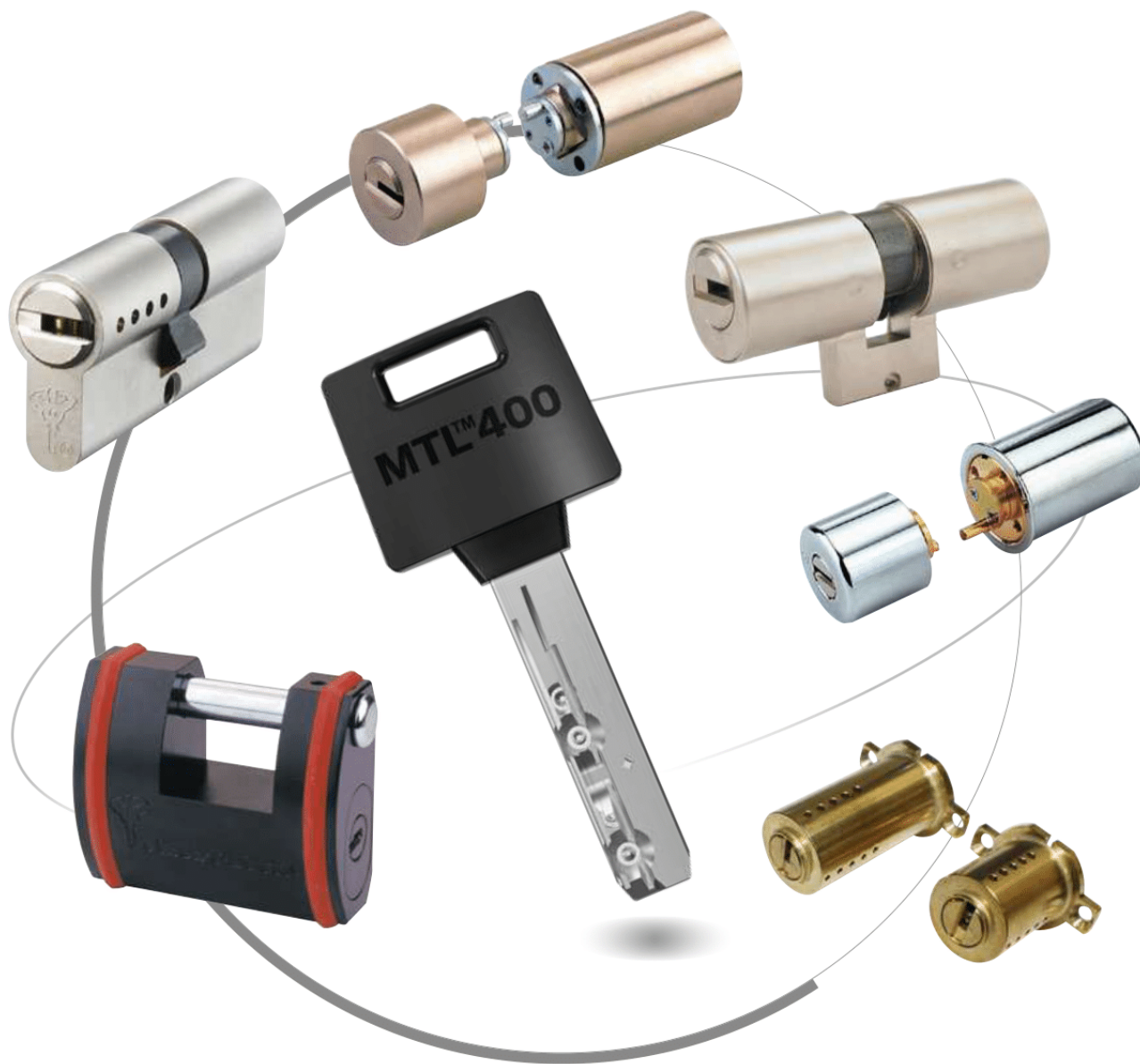

Cylindres

**1 CLÉ
DES POSSIBILITÉS INFINIES...**

CYLINDRES D'ADAPTATION

NOUVEAU

CYLINDRE FORTIS

Adaptation pour :

- Serrure Fortissime Fichet
- Serrure Vertipoint Fichet

Caractéristiques techniques :

- Livré avec 4 clés
- Stators et rotors en laiton
- Anti-crochetage
- Anti-perçage
- Finition : nickel mat

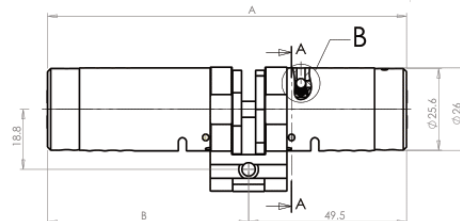
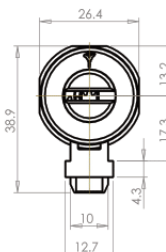

MTL™400

PVC

Cylindre varié

281

CYLINDRE CHEBA



Adaptation pour :

- Serrure FICHET 787
- Serrure FICHET 484

Caractéristiques techniques :

- Livré avec 3 clés
- Stators et rotors en laiton
- Anti-crochetage
- Anti-perçage
- Finition : Laiton

CYLINDRE EXTERNE



CYLINDRE INTERNE

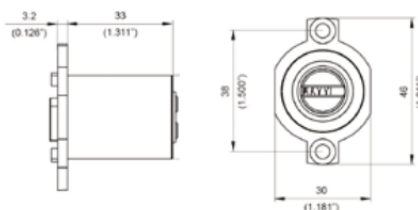

MTL™800 **MTL™600** **MTL™400**

CYLINDRE 2 ENTRÉES

PVC

PVC

PVC

Cylindre varié

341,4

294,8

240,7

Cyl varié par 50 pièces ou plus

256,7

211,2

CYLINDRE INTERNE (RÉPÉTITION)

PVC

PVC

PVC

Cylindre varié

270,2

157,2

*

*Nous consulter

OPTION

COLANTERNEXXXXXXX

LANTERNE

32,2

CYLINDRES D'ADAPTATION

CYLINDRE BABLOCK

Adaptation pour :

- Serrure à larder de type FICHET

Caractéristiques techniques :

- Livré avec 3 clés maillechort
- Stators et rotors en laiton
- Anti-crochetage
- Anti-perçage
- Finition : Nickel Mat

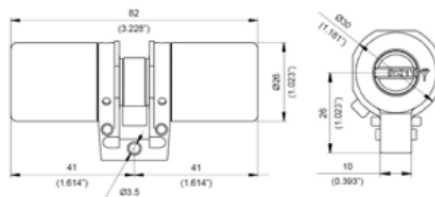

MTL™600

CYLINDRE
2 ENTRÉES

CYLINDRE
À BOUTON

MTL™400

CYLINDRE
2 ENTRÉES

CYLINDRE
À BOUTON

Cylindre varié	293,9	318,6	274,0	298,8
Cyl varié par 50 pièces ou plus	264,1			

CYLINDRE CAZIS



Adaptation pour :

- Serrure CAVITH de CAVERS
- Serrure IZIS de CAVERS

Caractéristiques techniques :

- Livré avec 3 clés
- Stators et rotors en laiton
- Anti-crochetage
- Anti-perçage
- Livré avec Protecteur extérieur
- Finition : Nickel mat

CYLINDRE EXTERNE

CYLINDRE INTERNE

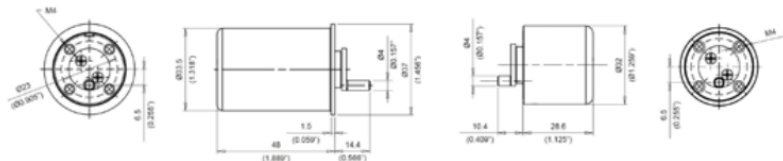

MTL™800

MTL™600

MTL™400

CYLINDRE 2 ENTRÉES

PVC

PVC

PVC

Cylindre varié	356,2	311,2	293,9
Cyl varié par 50 pièces ou plus	323,0	281,5	

MTL™800

MTL™600

MTL™400

Plus-value sous organigramme	38,1	34,7	21,1
Plus-value s'entrouvrant	16,1	16,0	16,0
Plus-value maillechort	18,4	23,5	16,0
Moins-value 1 clé/cylindre sous organigramme	15,1	14,0	14,0
Plus-value mise sous combinaison	16,0	16,0	16,0

CYLINDRES D'ADAPTATION

CYLINDRE KRENO



Adaptation pour :

- Serrure 3 pts KESO de JPM

Caractéristiques techniques :

- Livré avec 3 clés Maillehort
- Stators et rotors en laiton
- Anti-crochetage
- Anti-perçage
- Finition : Nickel mat

CYLINDRE EXTERNE

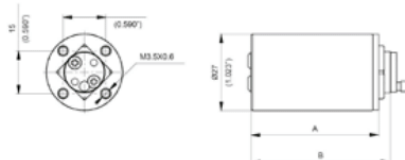

CYLINDRE INTERNE

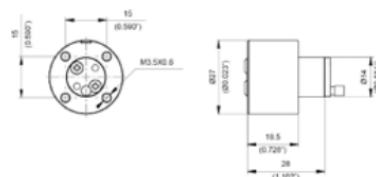

MTLTM800

MTLTM600

MTLTM400

CYLINDRE VARIÉ

	MAILL	PVC
Cylindre varié	302,1	261,6
Cyl varié par 50 pièces ou plus	273,9	235,6

CYLINDRE GARCIA



Adaptation pour :

- Serrure VEGA de JPM

Caractéristiques techniques :

- Livré avec 3 clés
- Stators et rotors en laiton
- Anti-crochetage
- Anti-perçage
- Finition : Nickel mat

CYLINDRE EXTERNE

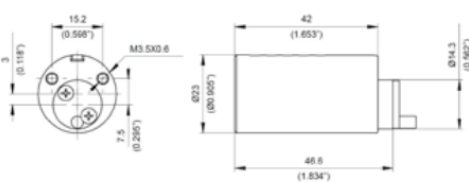

CYLINDRE INTERNE

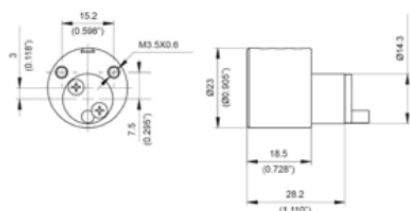

MTLTM800

MTLTM600

MTLTM400

	PVC	PVC	PVC
Cylindre varié	300,9	260,4	212,0
Cyl varié par 50 pièces ou plus	272,6	233,1	

MTLTM800

MTLTM600

MTLTM400

Plus-value sous organigramme	38,1	34,7	21,1
Plus-value s'entrouvrant	16,1	16,0	16,0
Plus-value maillehort	18,4	23,5	16,0
Moins-value 1 clé/cylindre sous organigramme	15,1	14,0	14,0
Plus-value mise sous combinaison	16,0	16,0	16,0

CYLINDRES D'ADAPTATION

CYLINDRE CABRI

Adaptation pour :

- Serrure à larder BLOCTOUT de BRICARD

Caractéristiques techniques :

- Livré avec 3 clés
- Stators et rotors en laiton
- Anti-crochetage
- Anti-perçage
- Finition : Nickel mat

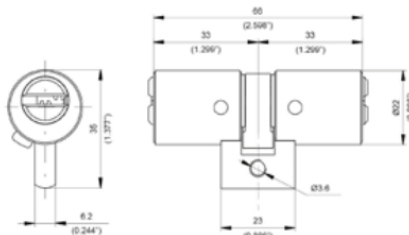

MTL™800

MTL™600

MTL™400

CYLINDRE 2 ENTRÉES

PVC

PVC

PVC

Cylindre varié

221,1

186,0

163,7

Cyl varié par 50 pièces ou plus

200,2

168,6

*Nous consulter

CYLINDRE À BOUTON

PVC

PVC

PVC

Cylindre varié

243,2

210,8

186,0

KIT EMBOUT (adaptation Supersureté BRICARD)

Diamètre 26

126,4

Cylindres

CYLINDRE CISA

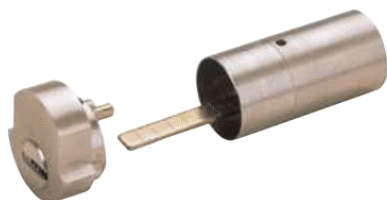

CYLINDRE EXTERNE

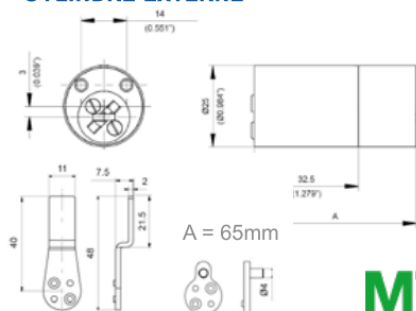

CYLINDRE INTERNE

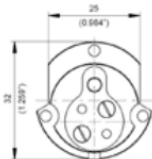

Adaptation pour :

- Serrure CISA de JPM
- Serrure Électrique CISA de JPM

Caractéristiques techniques :

- Livré avec 3 clés
- Fourni avec 2 types d'entraîneurs internes
- Stators et rotors en laiton
- Anti-crochetage
- Anti-perçage
- Finition : Laiton

MTL™800

MTL™600

MTL™400

Cylindre varié

273,9

235,6

230,6

Plus-value sous organigramme

38,1

34,7

21,1

Plus-value s'entrouvrant

16,1

16,0

16,0

Plus-value maillechort

18,4

23,5

16,0

Moins-value 1 clé/cylindre sous organigramme

15,1

14,0

14,0

Plus-value mise sous combinaison

16,0

16,0

16,0

CYLINDRES D'ADAPTATION

CYLINDRE TORO

Adaptation pour :

- Verrou V136 VACHETTE
- Verrou de marque CITY (nouveau modèle)
- Barre anti-panique Sécurichauffe de JPM (Adaptation entraîneur)
- Bandeau GUIDOTTI (Adaptation entraîneur)
- Verrou 3 pts JPM (Adaptation entraîneur Kréno/Garcia)



Caractéristiques techniques :

- Livré avec 3 clés
- Stators et rotors en laiton
- Anti-crochetage
- Anti-perçage
- Finition : Nickel mat

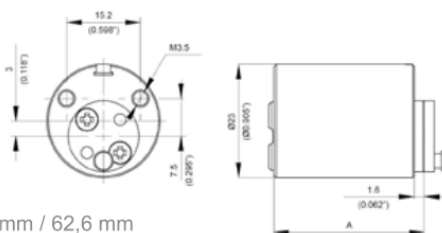

Interne : A = 30,6 mm
Externe: A = 40,2 mm / 46,6 mm / 53 mm / 62,6 mm

MTLTM800

MTLTM600

MTLTM400

CYLINDRE VARIÉ	PVC	PVC	PVC
TORO 30 mm	170,7	140,1	121,5
TORO 40 mm	178,1	147,5	127,7
TORO 45 mm	185,4	155,0	133,9
TORO 50 mm	192,8	161,2	138,9
TORO 60 mm	200,2	168,6	143,8
TORO DOUBLE 30+40 mm	293,5	253,0	198,4
TORO DOUBLE 30+45 mm	299,7	259,2	202,1
TORO DOUBLE 30+50 mm	307,0	265,4	205,8
TORO DOUBLE 30+60 mm	313,2	271,6	212,0

ENTRAÎNEURS (POUR ADAPTATION)

COENTOGUIDOTTIXXX	Adaptation pour Bandeau GUIDOTTI	26,0
COENTOGCLGXXXXXXX	Adaptation Sécurichauffe JPM (entraîneur Toro Long 7 mm)	31,0
COENKNGC5XXXXXXX	Adaptation Verrou 3 pts JPM (entraîneur Kréno / Garcia 5 mm)	26,0

OPTION

Contre plaque vernis	COLOCTPQVF744VXXX	48,4
----------------------	-------------------	------

MTLTM800

MTLTM600

MTLTM400

Plus-value sous organigramme	38,1	34,7	21,1
Plus-value s'entrouvrant	16,1	16,0	16,0
Plus-value maillechort	18,4	23,5	16,0
Moins-value 1 clé/cylindre sous organigramme	15,1	14,0	14,0
Plus-value mise sous combinaison	16,0	16,0	16,0

CYLINDRES D'ADAPTATION

CYLINDRE CONTACTEUR / MICRORUPT

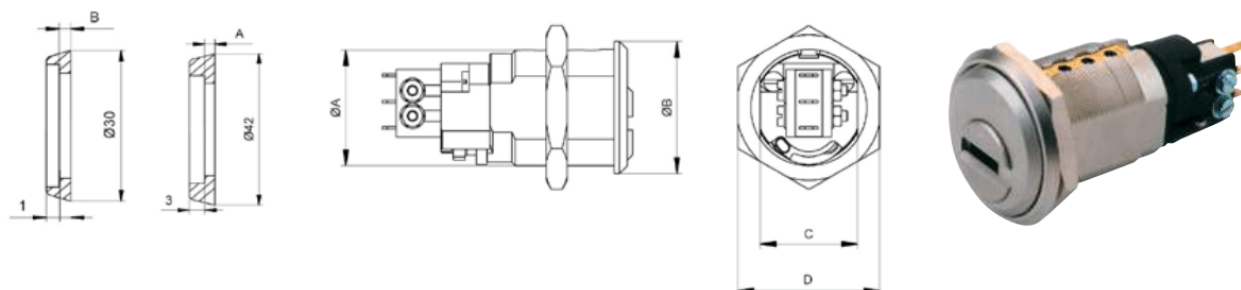

Fonctionnement électrique :

- Impulsion : Ouvert / Fermé (rotation 90°)
ou Marche / Arrêt (rotation 360°)

Caractéristiques techniques :

- Livré avec 3 clés
- Stators et rotors en laiton
- Anti-crochetage
- Anti-perçage
- Finition : Nickel mat
- Gamme de températures : -40°C à +85°C

Voltage (VAC)	Charge de Résistance (A)	Inductive (A)
250	5	5

Voltage (VAC) jusqu'à	Charge de Résistance (A)	Inductive (A)
30	5	5
50	2	2

Cylindres

MTL™800

MTL™600

MTL™400

D19 A=19 ; B=22 ; C=16 ; D=25,4

PVC

PVC

PVC

Cylindre varié

167,4

171,1

D22 A=22 ; B=25 ; C=18,5 ; D=27

PVC

PVC

PVC

Cylindre varié

207,6

171,1

172,3

D29 A=29 ; B=33,8 ; C=26 ; D=35

PVC

PVC

PVC

Cylindre varié

213,7

176,1

179,8

PIECES DÉTACHÉES

Switch pour Microrupt

73,2

MTL™800

MTL™600

MTL™400

Plus-value sous organigramme

38,1

34,7

21,1

Plus-value s'entrouvrant

16,1

16,0

16,0

Plus-value maillechort

18,4

23,5

16,0

Moins-value 1 clé/cylindre sous organigramme

15,1

14,0

14,0

Plus-value mise sous combinaison

16,0

16,0

16,0

CYLINDRES D'ADAPTATION

CYLINDRE A LANGUETTE

Caractéristiques techniques :

- Stators et rotors en laiton
- Anti-crochetage
- Anti-perçage
- Finition : nickel mat
- Fourni avec languette horizontale, vis de fixation M5 ou M6, contre plaque, et bague de finition de 5,7 mm

Adaptation pour :

- Verrou Hanker
- Poignée PLODARI
- Barre anti-panique de JPM (ancien modèle)

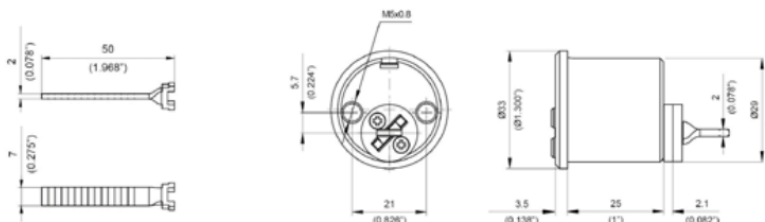

MTL™800

PVC

CYLINDRE VARIÉ

168,3

MTL™600

PVC

137,6

MTL™400

PVC

146,3

OPTION

COLAVELAXXXXXXXXXX

Langue verticale

3,8

CYLINDRE A LANGUETTE CENTREE

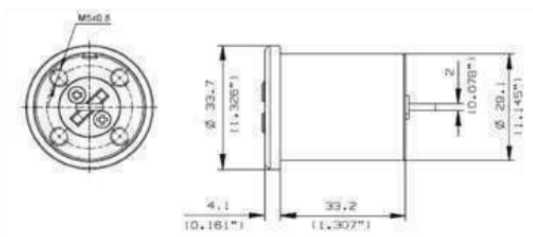

Caractéristiques techniques :

- Stators et rotors en laiton
- Anti-crochetage
- Anti-perçage
- Finition : nickel mat
- Fourni avec languette horizontale, vis de fixation, contre plaque, et bague de finition de 5,7 mm

MTL™800

PVC

CYLINDRE VARIÉ

168,3

MTL™600

PVC

137,6

MTL™400

PVC

146,3

MTL™800

Plus-value sous organigramme

38,1

MTL™600

Plus-value s'entrouvrant

16,1

34,7

Plus-value maillechort

18,4

16,0

Moins-value 1 clé/cylindre sous organigramme

15,1

23,5

14,0

MTL™400

Plus-value mise sous combinaison

16,0

21,1

16,0

16,0

14,0

16,0

16,0

CYLINDRES D'ADAPTATION

CYLINDRE BATTEUSE



Caractéristiques techniques :

- Livré avec bague de finition
- Stators et rotors en laiton
- Anti-crochetage
- Anti-perçage
- Finition : nickel mat

MTLTM800

MTLTM600

MTLTM400

PVC

PVC

PVC

	MTL TM 800	MTL TM 600	MTL TM 400
D19	-	151,3	127,7
D22	189,1	157,5	120,3
D29	195,3	163,7	140,1

MTLTM800

MTLTM600

MTLTM400

PLUS VALUE

	MTL TM 800	MTL TM 600	MTL TM 400
Plus-value sous organigramme	38,1	34,7	21,1
Plus-value s'ouvrant	16,1	16,0	16,0
Plus-value maillechort	18,4	23,5	16,0
Moins-value 1 clé/cylindre sous organigramme	15,1	14,0	14,0
Plus-value mise sous combinaison	16,0	16,0	16,0

BATTEUSE D19

A = 22,2 mm

CLÉ DE RETENUE

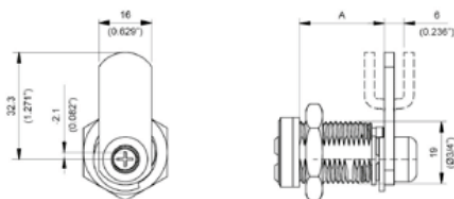

CLÉ DE NON RETENUE

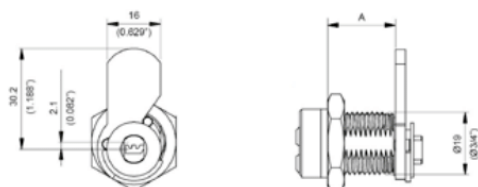

Rotation Came

Rotation Clé

Clé retenue	90°	90°
Clé non retenue	90°	360°

Possibilité de clé non retenue en

MTLTM600

BATTEUSE D22

A = 27,3 (standard) ou 38,3mm

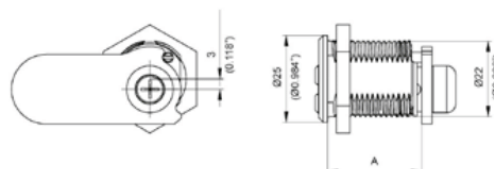

BATTEUSE D29

A = 28,8 mm

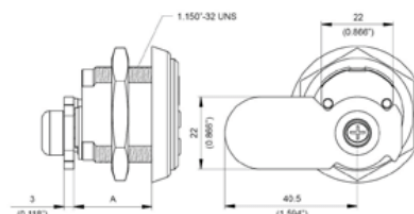

CYLINDRES D'ADAPTATION



Adaptation pour:

Serrure PREFER

- Livré avec 3 clés

CYLINDRE JADOR

MTLTM600

PVC

MTLTM400

PVC

CYLINDRE VARIÉ

107,9

*



Adaptation pour:

Serrure tubulaire
V60 VACHETTE

- Livré avec 3 clés

CYLINDRE PARA

MTLTM600

PVC

MTLTM400

PVC

CYLINDRE VARIÉ

130,2

*

SERRURE POUSSOIR

Caractéristiques techniques :

- Livrée avec 3 clés
- Stators et rotors en laiton
- Boîtier en alluminium
- Anti-crochetage
- Anti-perçage
- Finition : nickel mat



MTLTM600

PVC

MTLTM400

PVC

CYLINDRE VARIÉ

177,3

*

SERRURES D'ARMOIRE

Caractéristiques techniques :

- Livrée avec 3 clés
- Coffre de serrure en acier
- Stators, rotors et bague en laiton
- Pêne en laiton /
- Loquet en alliage zinc
- Anti-crochetage
- Anti-perçage



Serrure d'armoire à pêne dormant

MTLTM600

PVC

MTLTM400

PVC

CYLINDRE VARIÉ

176,1

*

CREMONES

Caractéristiques techniques :

- Livrée avec 3 clés
- Stator, rotor et bague en laiton
- Panneton en acier
- Verrou et support en acier,
- plaqué zinc
- Anti-crochetage
- Anti-perçage
- Finition : nickel mat



MTLTM600

PVC

MTLTM400

PVC

CYLINDRE VARIÉ

176,1

*

CYLINDRE POUR OLIVE

Caractéristiques techniques :

- Livré avec 3 clés
- Stators et rotors en laiton
- Anti-crochetage
- Anti-perçage
- Finition : nickel mat



MTLTM600

PVC

MTLTM400

PVC

CYLINDRE VARIÉ

126,5

*

PLUS-VALUE

Plus-value sous organigramme 34,7 21,1

Plus-value s'ouvrant 16,0 16,0

Plus value maillechort 23,5 16,0

Moins-value 1 clé/cylindre sous orga. 14,0 14,0

Plus-value mise sous combinaison 16,0 16,0

*MTLTM400 : Nous consulter

Mul-T-Lock® s'engage!



- ✓ Mul-T-Lock adhère à 2 organismes dans le cadre de l'écocontribution
- ✓ Agit pour l'environnement
- ✓ Réduction de la consommation d'énergie
- ✓ Optimisation des emballages :
 - ▶ Packagings en carton recyclés / recyclables
 - ▶ Matériaux biodégradables
 - ▶ Utilisation réduite de cartons



Mul-T-Lock a été audité par **EcoVadis** (service d'évaluation RSE) quant à ses enjeux RSE dans la relation Acheteur-Fournisseur et les risques associés. Les enjeux suivants ont été audités en 2023 :

- Environnement
- Social et Droits de l'Homme
- Ethique
- Achats Responsables



Mul-T-Lock® c'est :

ENERGIE RENOUVELABLE

+5 000 m²
de panneaux solaires

62%
d'énergie renouvelable



+60 (nouveau compresseur, éclairage LED, optimisation du stockage...)
initiatives

EFFICIENCE ÉNERGÉTIQUE



ÉCONOMIES D'ÉNERGIE

-55%
en 8 ans



NOTRE PRIORITÉ, VOTRE SÉCURITÉ



Mul-T-Lock® propose plusieurs types de cadenas, de tailles différentes et une diversité d'accessoires, des protecteurs intégraux ou des protecteurs d'anse pour répondre aux différentes exigences des clients à travers le monde.



Les Cadenas Série NE

Ils combinent la haute sécurité à un design innovant.



Les Cadenas Séries C

Cadenas de haute sécurité de forme plus traditionnelle.



Cadenas

Bonheur et tranquillité en toute sécurité

• Cadenas SÉRIE C.....	108
• Cadenas SÉRIE SBNE et cadenas HASPLOCK.....	109
• Cadenas SÉRIE NE.....	110
• Cadenas G.....	111
• Protecteur de Cadenas SÉRIE G.....	112
• Cadenas cylindrique Hockey Puck.....	112

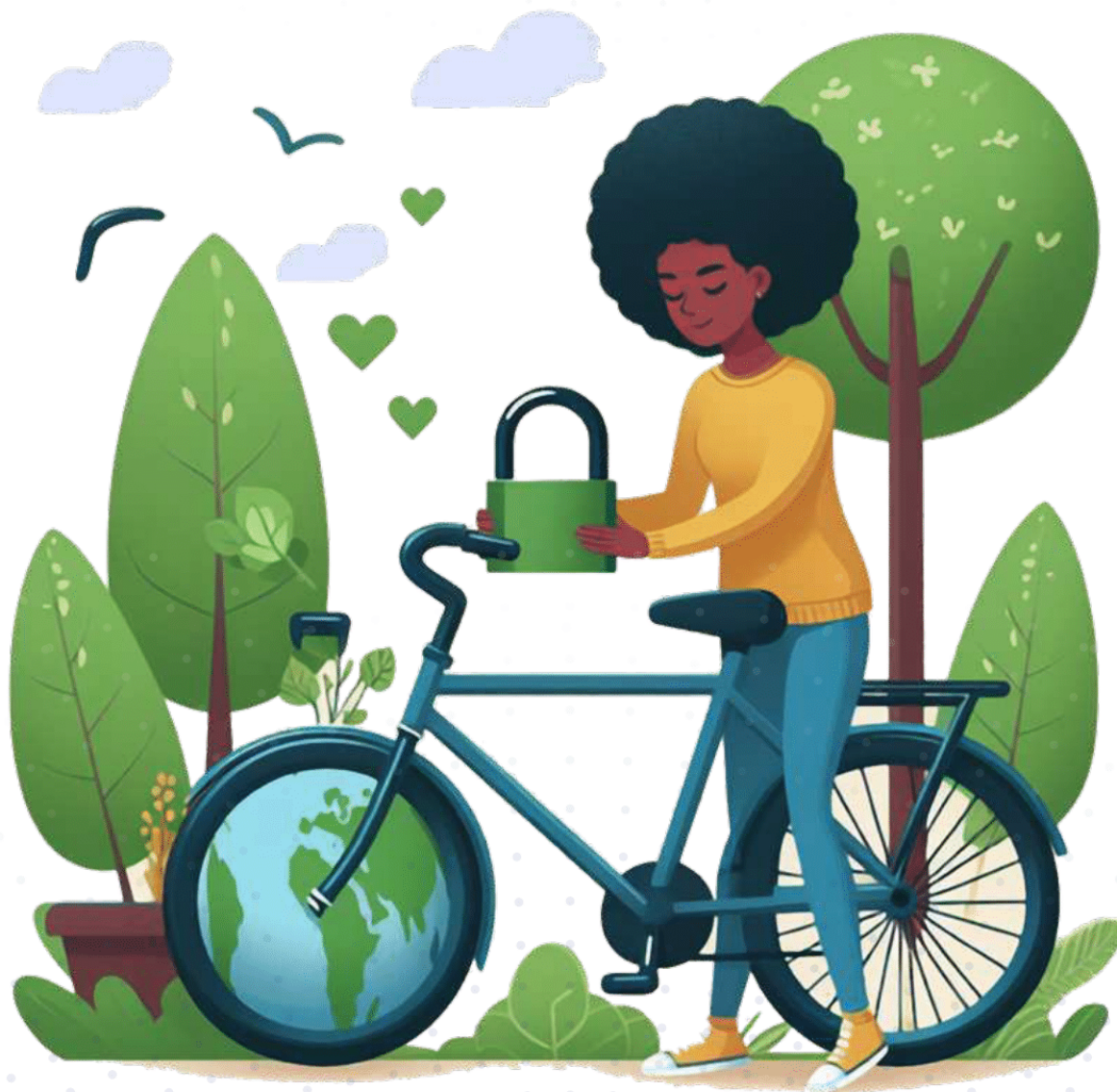

CADENAS SÉRIE C

CADENAS SÉRIE C



Caractéristiques techniques :

- Livré avec 3 clés
- Anti-crochetage
- Anti-perçage
- Finition : nickel mat
- Coque en acier trempé
- Centre plaqué laiton massif noir
- Anse en alliage acier trempé de bore
- Volet de protection (cache poussière)
- Trous de drainage (empêche la formation de gel)

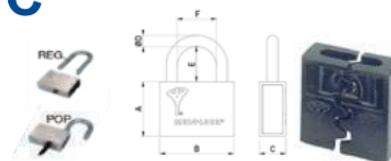

REG : Anse amovible sans retenue de clé
POP: Anse retenue avec clé prisonnière

+ PLUS D'OPTIONS !

Avez-vous pensé au protecteur d'anse ?

CAD N°	A	B	C	D	Anse			F
					E1	E2	E3	
8	50,6	53,8	23,7	8,5	23,7	53,8	109,8	23,7
10	50,6	67,8	23,7	10,2	32,3	67,8	109,8	35,5
13	54,9	78,6	26,9	13,7	39,8	62,4	109,8	35,5
16	57,0	99,0	34,4	17,0	53,8	67,8	109,8	40,9

* Nous consulter

MTL800

PVC

MTL600

PVC

MTL400

PVC

Cad. C08 POP ANSE C1	222,3	188,5	130,2
CAD C10 REG OU POP ANSE C1	217,4	183,5	150,0
CAD C13 REG OU POP ANSE C1	233,3	198,4	171,1
CAD C16 REG ANSE C1	289,9	254,2	285,2

PLUS-VALUE CADENAS SERIE C

Plus-value sous organigramme	38,1	34,7	21,1
Plus-value s'ouvrant	16,1	16,0	16,0
Plus-value maillechort	18,4	23,5	16,0

CHANGEMENT D'ANSE

CAD. C08	COCAANSEC2C08POPX	ANSE C2 POUR CAD08 POP	47,1
	COCAANSEC3C08POPX	ANSE C3 POUR CAD08 POP	52,1
CAD. C10	COCAANSEC2C10POPX	ANSE C2 POUR CAD10 POP	52,0
	COCAANSEC2C10REGX	ANSE C2 POUR CAD10 REG	52,0
	COCAANSEC3C10POPX	ANSE C3 POUR CAD10 POP	54,6
	COCAANSEC3C10REGX	ANSE C3 POUR CAD10 REG	54,6
CAD. C13	COCAANSEC2C13POPX	ANSE C2 POUR CAD13 POP	59,5
	COCAANSEC2C13REGX	ANSE C2 POUR CAD13 REG	59,5
	COCAANSEC3C13POPX	ANSE C3 POUR CAD13 POP	69,4
	COCAANSEC3C13REGX	ANSE C3 POUR CAD13 REG	69,4
CAD. C16	COCAANSEC2C16REGX	ANSE C2 POUR CAD16 REG	81,8
	COCAANSEC3C16REGX	ANSE C3 POUR CAD16 REG	86,8

ACCESSOIRES

COCAPROTECIC10XXX	PROTECTEUR INTEGRAL CAD10 REG	142,6
COCAPROTECIC13XXX	PROTECTEUR INTEGRAL CAD13 REG	167,4
COCAPROTECIC16XXX	PROTECTEUR INTEGRAL CAD16 REG	207,1
COCAPROTECAC10PXX	*PROTECTEUR D'ANSE CAD10 POP	42,2
COCAPROTECAC13PXX	PROTECTEUR D'ANSE CAD13 POP	65,7
COCAPROTECAC10RXX	*PROTECTEUR D'ANSE CAD10 REG	42,2
COCAPROTECAC13RXX	*PROTECTEUR D'ANSE CAD13 REG	65,7
COCAPROTECAC16RXX	PROTECTEUR D'ANSE CAD16 REG	98,0

*Dans la limite des stocks disponibles.

CADENAS SÉRIE SBNE

CADENAS SÉRIE SBNE à pêne coulissant

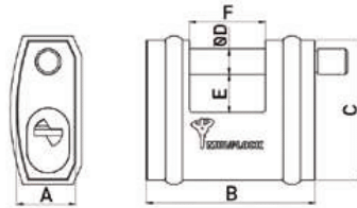

Caractéristiques techniques :

- Livré avec 3 clés
- Anti-crochetage
- Anti-perçage
- Finition : revêtement électrophorétique noir
- Stator avec coffre en acier trempé
- Anse en alliage trempé de bore
- Volet de protection (cache poussière)

CAD N°	A	B	C	D	E	F	Grade
SBNE 10	138,8	138,9	158,7	10	9	26	3
SBNE 12	152,3	152,5	179,8	12	18	36	5

MTL800

MTL600

MTL400

CADENAS SERIE SBNE à pêne coulissant

PVC

PVC

PVC

Cad N° SBNE10

156,0

138,9

158,7

Cad N° SBNE12

169,5

152,5

179,8

HASPLOCK DIAMOND cadenas incorporé au protecteur intégral

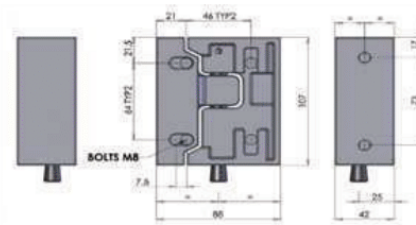

Caractéristiques techniques :

- Livré avec 3 clés
- Anti-crochetage
- Anti-perçage
- Clé retenue

MTL600

MTL400

HASPLOCK DIAMOND Cadenas incorporé au protecteur intégral

PVC

PVC

976,0

798,7

MTL800

MTL600

MTL400

PLUS-VALUE CADENAS SERIE SBNE/HASPLOCK

Plus-value sous organigramme

38,1

34,7

21,1

Plus-value s'entrouvrant

16,1

16,0

16,0

Plus-value maillechort

18,4

23,5

16,0

+ PLUS D'OPTIONS !



Savez-vous que vous pourriez ouvrir un cylindre de porte avec la même clé?

CADENAS SÉRIE NE

CADENAS SÉRIE NE AVEC PROTECTEUR

Caractéristiques techniques :

- Livré avec 3 clés
- Anti-crochetage
- Anti-perçage
- Finition : revêtement électrophorétique noir
- Anse en alliage trempé de bore
- Volet de protection (cache poussière)
- Trous de drainage (empêche la formation de gel)

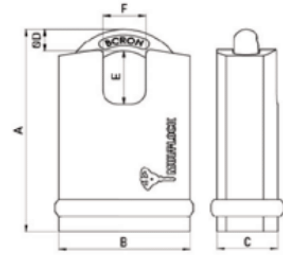

CAD N°	A	B	C	D	E	F	Grade
NE 10 H	95	54	25	10	25	18	4
NE 12 H	101	66	28	12	25	21	5
NE 14 H	105	66	28	14	26	21	6

MTL800

MTL600

MTL400

PVC

PVC

PVC

Cad N° NE10H	187,9	169,9	159,9
Cad N° NE12H	212,5	194,7	179,8
Cad N° NE14H	237,0	219,5	200,9



CADENAS SÉRIE NE SANS PROTECTEUR

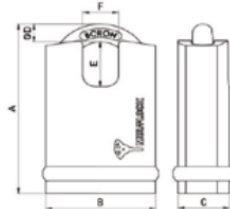

Caractéristiques techniques :

- Livré avec 3 clés
- Anti-crochetage
- Anti-perçage
- Finition : revêtement électrophorétique noir
- Stator avec coffre en acier trempé
- Anse en alliage trempé de bore
- Volet de protection (cache poussière)
- Trous de drainage (empêche la formation de gel)

Cad n°	A	B	C	D	E	F	Grade
NE 08 G	87	54	25	8	27	24	3
NE 10 G	88	54	25	10	26	22	3
NE 10 L	95	54	25	10	25	28	4
NE 12 L	101	66	28	12	25	30	5
NE 14 L	105	66	28	14	26	32	6

MTL800

MTL600

MTL400

PVC

PVC

Cad N° NE08G		100,4	120,3
Cad N° NE10G		101,7	121,5
Cad N° NE10L	183,0	164,9	156,2
Cad N° NE12L	207,6	191,0	177,3
Cad N° NE14L	233,3	215,8	198,4

PLUS-VALUE CADENAS SERIE NE AVEC/SANS PROTECTEUR

Plus-value sous organigramme	38,1	34,7	21,1
Plus-value s'entrouvrant	16,1	16,0	16,0
Plus-value maillehort	18,4	23,5	16,0

CADENAS SÉRIE G

CADENAS SÉRIE G SANS PROTECTEUR



CAD N°	A	B	C	D	E	F	Grade
G47	47	51	25	8	26,5	21	3
G55	55	54	29	10	27	22	3

MTL800

MTL600

MTL400

7X7®

PVC

PVC

PVC

PVC

Cad G47	158,4	129,0	158,7	59,5
Cad G55	168,3	138,9	169,9	63,2

CADENAS SÉRIE G AVEC PROTECTEUR

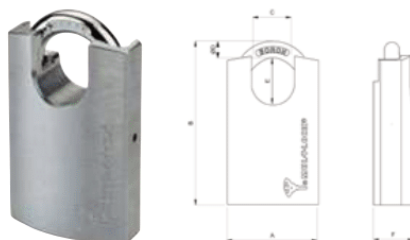

CAD N°	A	B	C	D	E	F	Grade
G47	47	74	20	8	22.5	21	3
G55	55	77	20	10	23	22	3

MTL800

MTL600

MTL400

7X7®

PVC

PVC

PVC

PVC

Cad G47	168,3	137,6	172,3	63,2
Cad G55	178,1	148,8	184,8	68,2

PLUS-VALUE CADENAS
SERIE G AVEC/SANS PRO-
TECTEUR

MTL800

MTL600

MTL400

7X7®

Plus-value sous organigramme	38,1	34,7	21,1	21,1
Plus-value s'ouvrant	16,1	16,0	16,0	16,1
Plus-value maillechort	18,4	23,5	16,0	-

PROTECTEURS & CADENAS CYLINDRIQUES

PROTECTEUR DE CADENAS SÉRIE G **NOUVEAU**



Pour Cadenas G47 et G55

Application :

Protège le corps et l'entrée clé, pour les cadenas G47 et G55 utilisés en situation extrême
Résistant aux chocs, eau et UV

Matière

PVC moulé double injection

COCAPROTECG47XXXX

Protecteur cadenas G47

79,4

COCAPROTECG55XXXX

Protecteur cadenas G55

79,4

Cadenas à commander avec le protecteur.

CADENAS CYLINDRIQUE DE TYPE HOCKEY PUCK **NOUVEAU**



Application :

Cadenas Haute Sécurité pour verrouillage de commerces, résidences et véhicules utilitaires

Utilisation :

Tourner la clé à 90°, puis tirer le cylindre

Options :

Moraillon anti-chocs

Matière :

Corps et verrou : acier durci

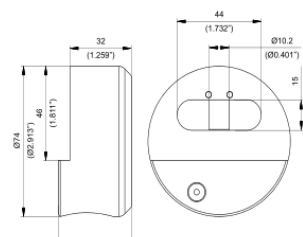

CADENAS LIVRÉ EN VARIÉ AVEC 3 CLÉS PVC VIOLETTES MTL™ 400

MTL400

CAHOPUCPB3PVOVAXX

Cadenas Hockey Puck

223,2

COCAMORAILLONHOPU

Moraillon pour Hockey Puck

47,1

PLUS-VALUE CADENAS CYLINDRIQUE

MTL400

Plus-value sous organigramme

21,1

Plus-value s'ouvrant

16,0

Plus-value maillechort

16,0



Facilité d'installation et polyvalence étonnantes

• Serrure S300	114
• Serrure 235-265	115
• Verrous et accessoires	116
• Coffres de remplacement pour porte blindée Nouveau	117
• Minibars	119

SERRURE 300

SERRURE 3 POINTS RÉVERSIBLE

Gâche pour point haut.

Ses atouts :

- Facilité d'installation. Montage simple et rapide
- Protecteur en acier trempé
- Poignée intérieure et gâche de sol fournies
- Fonctionne avec un cylindre 81 (31-50) à panneton DIN pour une porte d'épaisseur 40mm, non fourni
- Totalement réversible (droite / gauche ; tirante / poussante)

Caractéristiques techniques :

- Pour porte d'épaisseur minimum 40 mm
- Hauteur 2 400
- Entraxe 70
- Axe à 50
- Dimensions du boîtier: H180 * L90 * P30 mm
- Finitions : - Blanc (RAL 9010)
- Marron (RAL 8017)

Facilité et précision du réglage des tringles.

Serrure en applique réversible - 3 points de fermeture prévue pour cylindre européen (avec panneton aux normes DIN) prévue pour porte d'épaisseur minimum 40 mm poussant ou tirant - hauteur maximum 2400 mm. Dimensions du boîtier H180xL90xP30 mm.



Emballage unique comprenant la serrure, les tringles et tous ses accessoires - dimensions carton 760 x 200 x 65 mm.



Exemple d'application sur la porte de la serrure S300.

La serrure est livrée avec un protecteur de cylindre en acier traité. D'autres accessoires sont disponibles sur demande.

Caractéristiques techniques: entre axe 70 mm, entrée clef 50 mm, carré poignée 7 mm.

Gâche au sol.

Couleur :

Blanc (RAL 9010) - Marron (RAL 8017)

ACCESSOIRES

Entretoise de 2,5 mm	COLO300EN25XXXXXX	8,8
Protecteur S300	COLO300PROTECTVIXX	73,9

	Couleur	Unitaire	10 pièces	60 pièces	120 pièces	240 pièces	360 pièces	Multiples de 60, au-delà de 360
LO300BXXXXXXXXXX	Blanche	395,6	359,3	338,0	328,0	318,0	309,2	299,2
LO300MXXXXXXXXXX	Marron	415,6	376,8	354,3	343,0	334,3	324,2	314,2

Commande ouverte possible. Livraison par palette de 60 pièces de même couleur.

+ PLUS D'OPTIONS !



Avez-vous pensé aux cylindres? Retrouvez les accessoires à partir de la page 72.

SERRURES 235-265

SERRURES 235 (réversible)

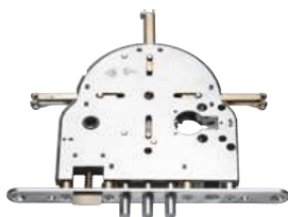

Comprenant :

- 1 coffre de serrure 235
- 1 jeu de plaque de protection
- 1 kit poignée FIX / MOB
- 1 kit de montage + tringles

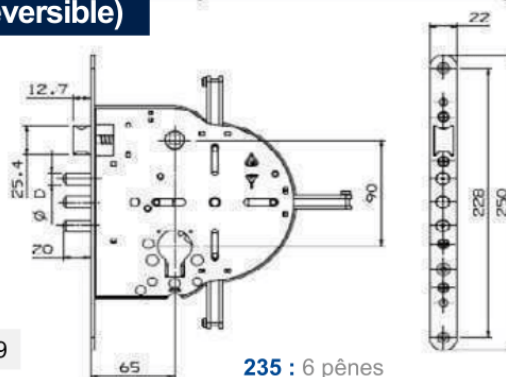

235 : 6 pènes

SERRURE COMPLÈTE

LO235XXXXFMNSXXXX Serrure à larder 235 6 pts sans cyl. 665,9

COFFRE SEUL

COLOCOSER235MODXX Coffre de serrure mod.235 (6 pts) 467,5

SERRURES 265 (réversible)

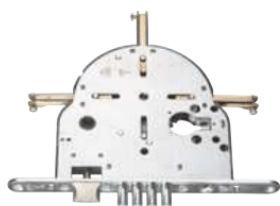

Comprenant :

- 1 coffre de serrure 265
- 1 jeu de plaque de protection
- 1 kit poignée FIX / MOB
- 1 kit de montage + tringles

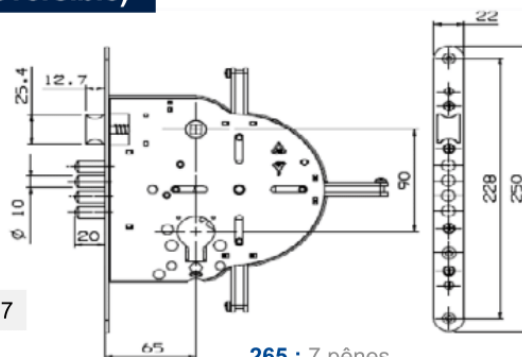

265 : 7 pènes

SERRURE COMPLÈTE

LO265XXXXFMNSXXXX Serrure à larder 265 7 pts sans cyl. 612,7

COFFRE SEUL

COLOCOSER265MODXX Coffre de serrure mod.265 (7 pts) 430,1

CYLINDRE pour serrures 235 / 265 (66 mm, 5 clés)



MTL800

MTL600

7X7®

		PVC	MAILLECHORT	
R20 (10 dents)	275,1	236,8	260,3	89,3
Prix par 40	248,1	213,3	236,8	80,6
Prix par 80	235,8	200,9	224,4	75,6



ACCESSOIRES DE SERRURES 235/265

COSLPOPQNMFMXXXXX	Serrure à larder ensemble plaques SH300 NST + FIX/ MOB + visserie	359,6
COSLPOPQNMFMXXXXX	Serrure à larder ensemble plaques SH30 + MOB/MOB + visserie	359,6
COLOMONTVERXXXXXX	Kit montage verrou 235/265	150,0
COLOPROTEGCYLNOXX	Protège cylindre zinc noir	74,4
COLOOAPROTECNCXXX	Pastille protection nickel chrome	11,5

VERROUS & ACCESSOIRES

ROSACE BLINDÉE NICKEL

ROSACE BLINDÉE NICKEL

CORABLINDENICKELX	Finition nickel	89,3
-------------------	-----------------	------



VERROU TORO



ACCESSOIRE

COLOCTPQVF744VXXX	Contreplaqué verni VF744V 23MM	49,6
-------------------	--------------------------------	------

MTLTM800

MTLTM600

MTLTM400

			PVC	MAILLECHORT	
VERROU BOU- TON (SIMPLE)	40 mm	281,2	253,0	276,4	215,8
	45 mm	288,6	259,2	282,6	220,7
	50 mm	297,2	266,6	290,1	225,7
	60 mm	304,6	272,8	296,3	230,6
VERROU DOUBLE ENTRÉE	30+40 mm	395,5	355,9	379,4	286,4
	30+45 mm	401,6	363,3	386,8	295,1
	30+50 mm	407,7	369,5	393,0	303,8
	30+60 mm	413,9	374,5	398,0	312,5

MTLTM800 MTLTM600 MTLTM400

prix par plateforme

Plus-value sous organigramme	38,1	34,7	21,1
------------------------------	------	------	------

COFFRES DE REMPLACEMENT POUR PORTE BLINDÉE **NOUVEAU**



COFFRE DE REMPLACEMENT POUR PORTE BLINDÉE DIERRE

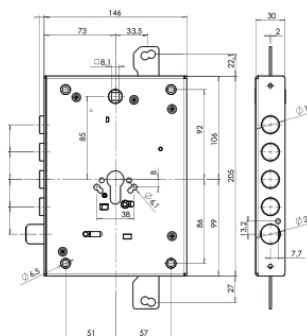

LOBDXXXXXXXXXXXX Coffre de serrure blindée Dierre 171,1
Comprend le coffre seul

COFFRE DE REMPLACEMENT POUR PORTE BLINDÉE CISA

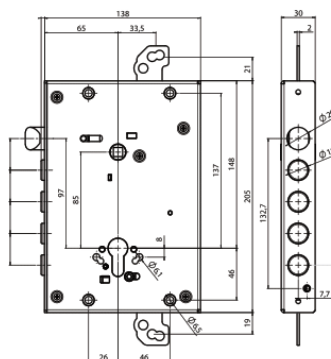
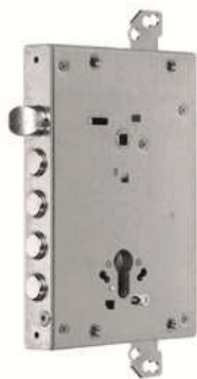

LOBCISABXXXXXXXXXX Coffre de serrure blindée Cisa 171,1

+ PLUS D'OPTIONS !



Avez-vous pensé aux cylindres? Retrouvez les accessoires à partir de la page 72.

COFFRES DE REMPLACEMENT POUR PORTE BLINDÉE **NOUVEAU**

COFFRE DE REMPLACEMENT POUR PORTE BLINDÉE MOTTURA

Sortie de pêne 3 mm



Sortie de pêne 13 mm

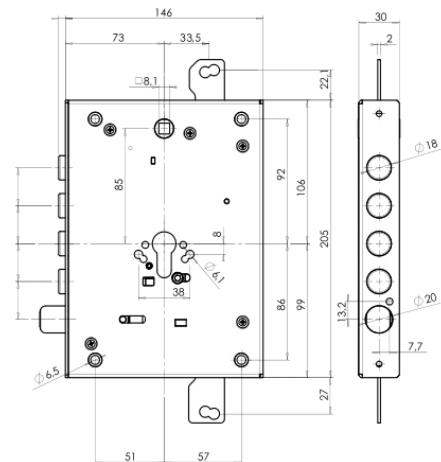

LOBM03EUXXXXXXX	COFFRE DE SERRURE BLINDEE MOTTURA 03 EURO	171,1
LOBM13EUXXXXXXX	COFFRE DE SERRURE BLINDEE MOTTURA 13 EURO	171,1

Comprend le coffre seul

+ PLUS D'OPTIONS !



Avez-vous pensé aux cylindres? Retrouvez les accessoires à partir de la page 72.

MINIBARS

SERRURE 2 POINTS

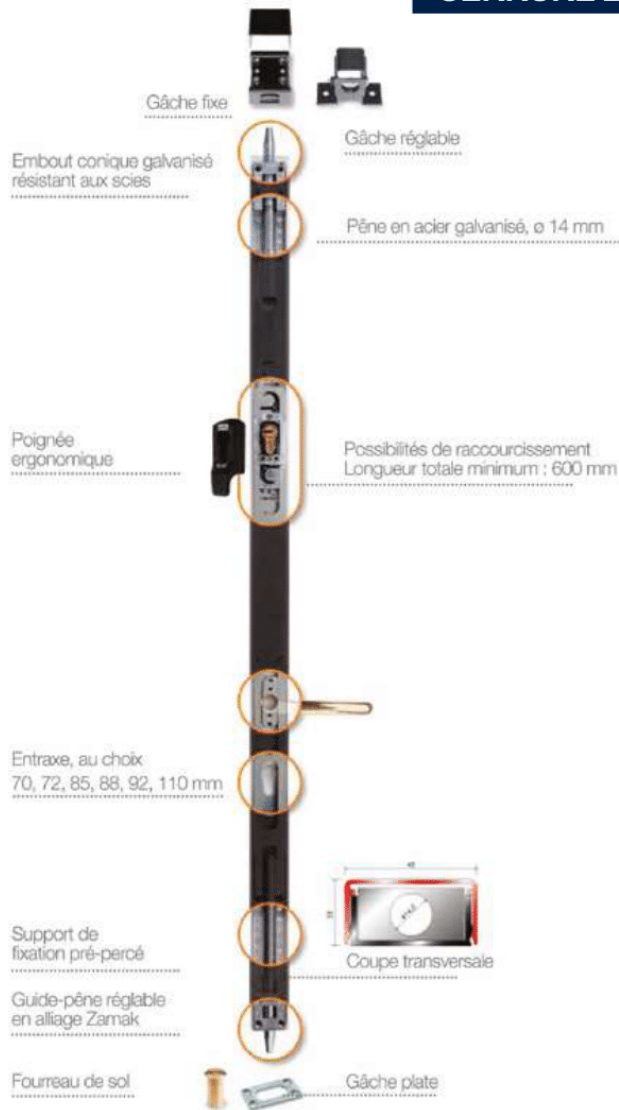

Ses atouts :

- Solidité
- Élégance
- Facilité d'installation: montage simple et rapide
- Installation horizontale ou verticale
- Souplesse d'utilisation
- Réversible (uniquement EMC)
- Remplacement du cylindre sans démonter le capot
- Installation sur surfaces en bois, en métal ou en béton

Caractéristiques techniques :

- Longueur : de 600 à 4 000 mm
- Course de pêne : de 28 à 80 mm
- Pênes : Diamètre 14 mm
- Découpe maxi de 210 mm sur la partie supérieure
- Découpe maxi de 70 mm dans la partie inférieure
- Mécanisme à engrenage, pour cylindre Européen à paneton DIN
- Finitions : Blanc, Marron, Noir ou Argent



Serrures / Verrours Minibars

Dimension des cylindres (panneton DIN)

Épaisseur de porte jusqu'à	Avec protecteur	Sans protecteur
30 mm	71 (31-40)	76 (31-45)
35 mm	76 (31-45)	81 (31-50)
40 mm	81 (31-50)	86 (31-55)
45 mm	86 (31-55)	91 (31-60)
50 mm	91 (31-60)	96 (31-65)
55 mm	96 (31-65)	101 (31-70)
60 mm	101 (31-70)	106 (31-75)
65 mm	106 (31-75)	111 (31-80)

Multiples Applications :

- Fenêtres
- Portes d'entrée
- Doubles portes
- Portes coulissantes
- Portes en verre
- Portes de garage
- Portes de balcon
- Volets...

Frais de port : 45€ par commande

+ PLUS D'OPTIONS !



Avez-vous pensé aux cylindres? Retrouvez les accessoires à partir de la page 72.

MINIBARS

SÉRIE EMA

Applications :

Portes d'entrée
Baies coulissantes
Portes-fenêtres
Fenêtres

Caractéristiques techniques :

Course du pêne : 36 mm
Longueur : 500 à 4 000 mm
Largeur serrure : 36,8 mm

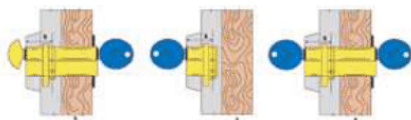
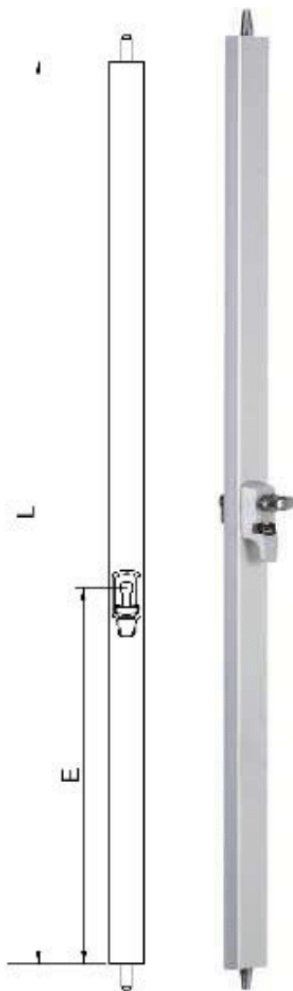

E = Écartement / **L** = Longueur / **C** = Couleur

Référence		
E	Ecartement entre le bas de la minibar et le cylindre	0500 1100
Lxxx	Longueur totale	L 1200 L 2250 L 2500 L 3000
C	Couleur disponible	B - Blanc M - Marron N - Noire S - Argent

Autres : nous consulter

TYPE	E	L	C	Prix unitaire
EMA	0500	L1200	B	280,2
EMA	0500	L1200	M	
EMA	0500	L1200	N	
EMA	0500	L1200	S	
EMA	1100	L2250	B	339,8
EMA	1100	L2250	M	
EMA	1100	L2250	N	
EMA	1100	L2250	S	
EMA	1100	L2500	B	342,2
EMA	1100	L2500	M	
EMA	1100	L2500	N	
EMA	1100	L2500	S	
EMA	1100	L3000	B	396,8
EMA	1100	L3000	M	
EMA	1100	L3000	N	
EMA	1100	L3000	S	

Fournies avec gâche de sol plate et kit de gâches réglables



Autres : nous consulter

Offre spéciale par quantité

TYPE	E	L	C	PAR 4	PAR 50	PAR 100
EMA	1100	L 2250	B M N S	284,0	240,6	213,2

Fournies avec gâche de sol plate et kit de gâches en U

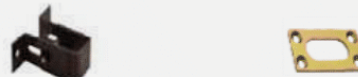

MINIBARS

SÉRIE EMB

Application :

- Idéale pour fenêtres

Caractéristiques techniques :

- Course du pêne : 36 mm
- Longueur : 800 mm à 2250 mm
- Largeur serrure : 36,8 mm

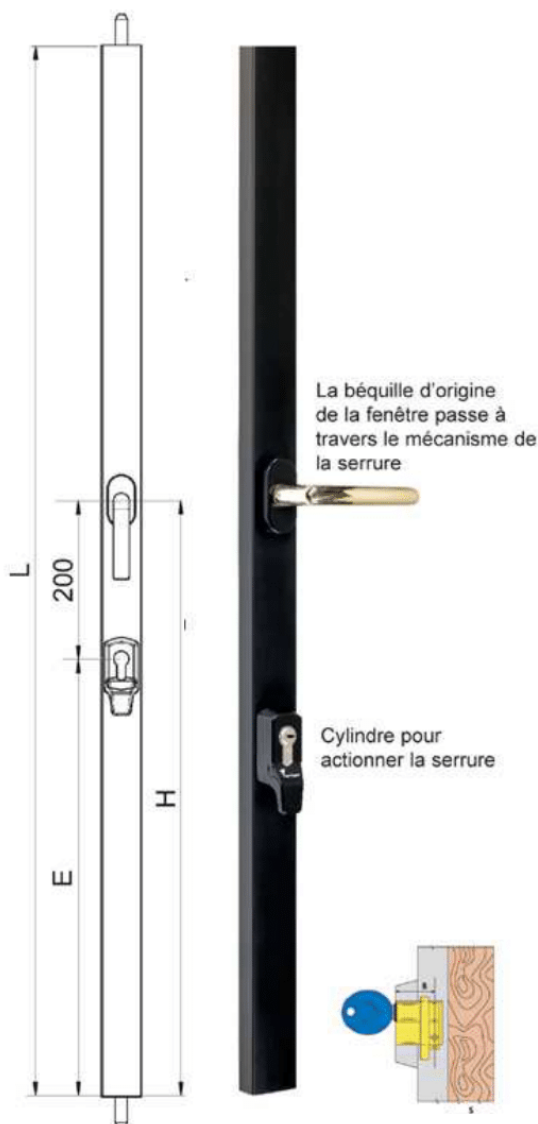

E = Écartement / L = Longueur / C = Couleur

Référence		
E	Ecartement entre le bas de la minibar et le cylindre	0300 0900
Lxxx	Longueur totale	L 0800 (H=500) L 1000 (H=500) L 1200 (H=500) L 2250 (H=1100)
C	Couleur disponible	B - Blanc M - Marron N - Noire S - Argent

Autres : nous consulter

TYPE	E	L	C	Prix unitaire
EMB	0300	L0800	B	341,0
EMB	0300	L0800	M	
EMB	0300	L0800	N	
EMB	0300	L0800	S	
EMB	0300	L1000	B	348,4
EMB	0300	L1000	M	
EMB	0300	L1000	N	
EMB	0300	L1000	S	
EMB	0300	L1200	B	357,1
EMB	0300	L1200	M	
EMB	0300	L1200	N	
EMB	0300	L1200	S	
EMB	0900	L2250	B	422,8
EMB	0900	L2250	M	
EMB	0900	L2250	N	
EMB	0900	L2250	S	

Fournies avec gâche de sol plate et kit de gâches réglables



Autres : nous consulter

Serrures / Verrous
Minibars

+ PLUS D'OPTIONS !



Avez-vous pensé aux cylindres? Retrouvez les accessoires à partir de la page 72.

MINIBARS

SÉRIE EMC

Applications :

- Portes d'entrée
- Portes-fenêtres

Caractéristiques techniques :

- Course du pêne : 36 mm
- Longueur : 2250 mm ou 2500 mm
- Largeur serrure : 36,8 mm

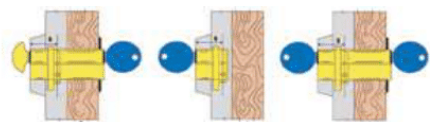
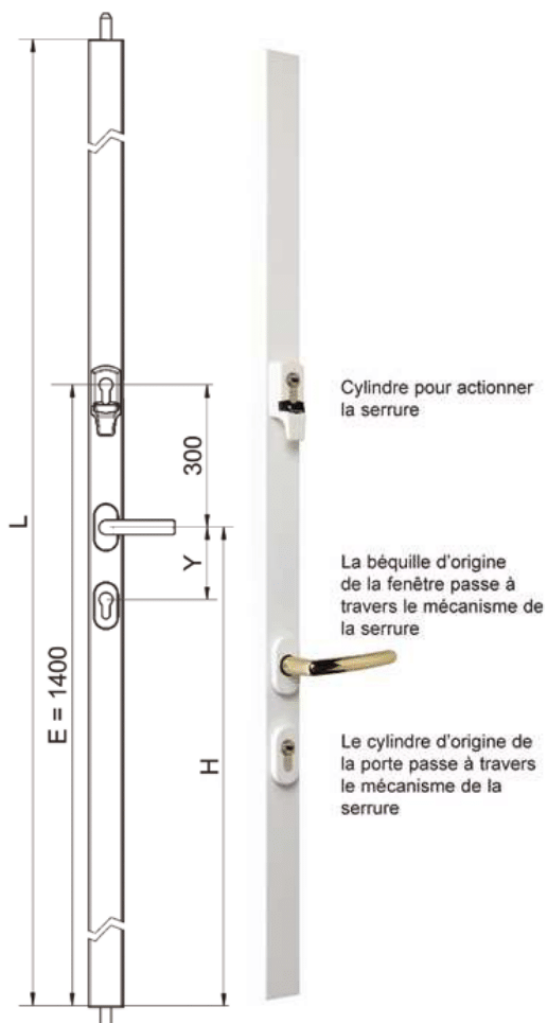

Fournies avec gâche de sol plate et kit de gâches réglables



E = Écartement / L = Longueur / C = Couleur

Référence		
E	Ecartement entre le bas de la minibar et le cylindre	1400
Lxxx	Longueur totale	L 2250 mm L 2500 mm
C	Couleur disponible	B - Blanc M - Marron N - Noire S - Argent

Autres : nous consulter

Y = Entraxe*

Référence		
Y	Entraxe	A = 72 mm B = 85 mm C = 88 mm D = 92 mm E = 110 mm F = 70 mm

Autres : nous consulter

* Merci de préciser les cotes de l'entraxe.

TYPE	E	L	C	Prix unitaire
EMC	1400	L2250	B	386,9
EMC	1400	L2250	M	
EMC	1400	L2250	N	
EMC	1400	L2250	S	
EMC	1400	L2500	B	394,3
EMC	1400	L2500	M	
EMC	1400	L2500	N	
EMC	1400	L2500	S	

MINIBARS

ACCESSOIRES SÉRIE EMA - EMB - EMC



PROTECTEUR DE CYLINDRE DIAMÈTRE 40

Épaisseurs de portes 23 mm	Doré	COMBPROTECCYLDOXX	111,6
	Satin Chrome	COMBPROTECCYLSCXX	121,5
Kit d'entretoises pour protecteur	Composition: • 1 entretoise 2,5 mm • 1 entretoise 5 mm • 2 entretoises 10 mm • 2 entretoises 30 mm	COMBENPROTECXXXXX	73,2



POIGNÉES

SÉRIE EMB	Doré	COMBEMBPOSXXXXXXXX	73,2
	Satin Chrome	COMBEMBPODOXXXXXXXX	67,0
SÉRIE EMC	Doré	COMBEMCPODOXXXXXXXX	59,5
	Satin Chrome	COMBEMCPONSXXXXXXXX	67,0

KIT DE REVERSIBILITÉ (EMC)

AXES 70-72	COMBREVER7072XXXX	31,0
AXES 85-88-92	COMBREVER858892XX	31,0

MINIBARS

MINIBARS SÉRIE EMD - CRÉMONES POMPIER

Applications :

- Portes d'entrée
- Baies coulissantes
- Portes-fenêtres
- Fenêtres

Caractéristiques techniques :

- Course du pêne : 28 mm
- Longueur : 1200 - 3000 mm
- Réversible
- Largeur serrure : 36,8 mm

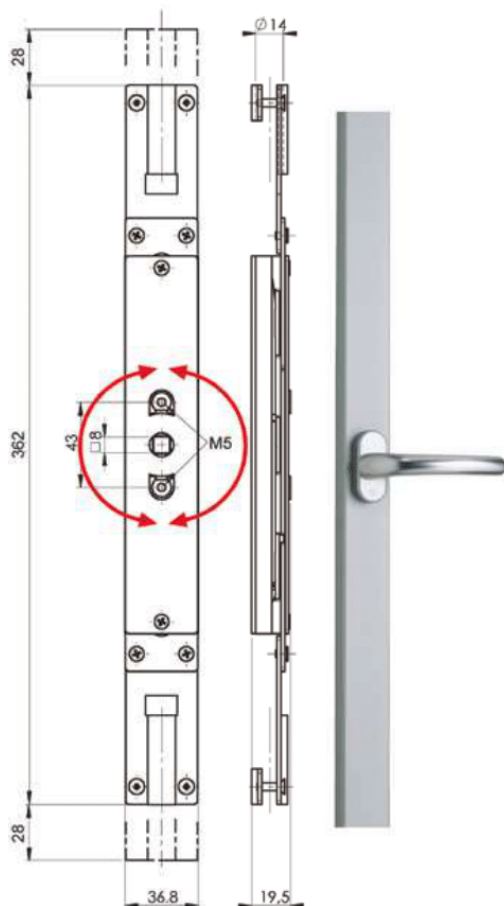

E = Écartement / L = Longueur / C = Couleur

Référence		
E	Ecartement entre le bas de la minibar et le cylindre	0500 1100
Lxxx	Longueur totale	L1200 L2500 L3000
C	Couleur disponible	B - Blanc M - Marron N - Noire S - Argent

autres, nous consulter

TYPE	E	L	C	Prix unitaire
EMD	0500	L1200	B	331,1
EMD	0500	L1200	M	
EMD	0500	L1200	N	
EMD	0500	L1200	S	401,7
EMD	1100	L2500	B	
EMD	1100	L2500	M	
EMD	1100	L2500	N	430,3
EMD	1100	L2500	S	
EMD	1100	L2300	B	
EMD	1100	L2300	M	430,3
EMD	1100	L2300	N	
EMD	1100	L2300	S	

Fournies avec gâche de sol et kit de gâches réglables



Autres : nous consulter

MINIBARS

MINIBARS G512

Applications :

- Portes d'entrée
- Portes de garage
- Double-portes

Caractéristiques techniques :

- Écartement symétrique
- Longueur : 2000 - 4000 mm
- Course de pêne : 80 mm
- Largeur serrure : 36,8 mm

E = Écartement / **L** = Longueur / **C** = Couleur

Référence		
E	Ecartement entre le bas de la minibar et le cylindre	1000
		1125
		1250
		1500
Lxxx	Longueur totale	L2000
		L2250
		L2500
		L3000
C	Couleur disponible	B - Blanc
		M - Marron
		N - Noire
		S - Argent

Autres : nous consulter

TYPE	E	L	C	Prix unitaire
G512	1000	L2000	B	296,4
G512	1000	L2000	M	
G512	1000	L2000	N	
G512	1000	L2000	S	
G512	1125	L2250	B	308,8
G512	1125	L2250	M	
G512	1125	L2250	N	
G512	1125	L2250	S	
G512	1250	L2500	B	323,6
G512	1250	L2500	M	
G512	1250	L2500	N	
G512	1250	L2500	S	
G512	1500	L3000	B	360,8
G512	1500	L3000	M	
G512	1500	L3000	N	
G512	1500	L3000	S	

Fournies avec 2 gâches en U

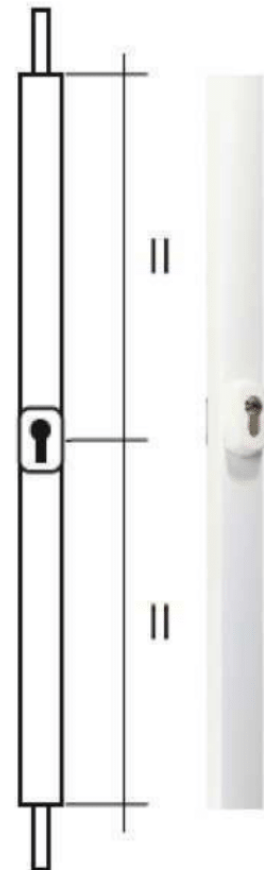

Serrures / Verrous
Minibars

+ PLUS D'OPTIONS !



Avez-vous pensé aux cylindres? Retrouvez les accessoires à partir de la page 72.

MINIBARS

MINIBARS G513

Applications :

- Portes d'entrée
- Portes de garage
- Double-portes

Caractéristiques techniques :

- Écartement fixe 300 mm
- Longueur : 800 - 1200 mm
- Course de pêne : 80 mm
- Largeur serrure : 36,8 mm

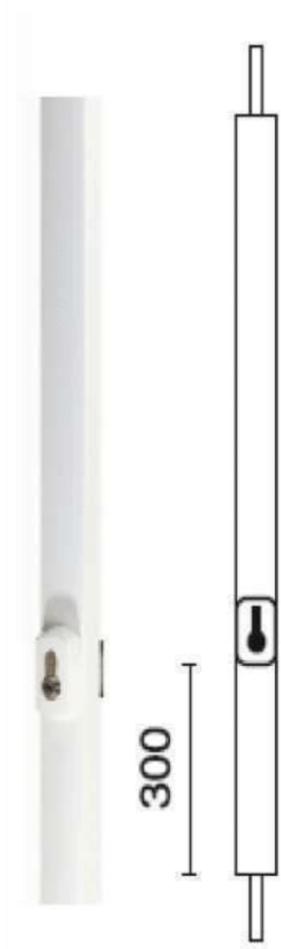

E = Écartement / **L** = Longueur / **Y** = Entraxe **C** = Couleur

Référence		
E	Ecartement entre le bas de la minibar et le cylindre	0300
Lxxx	Longueur totale	L 0800 L 1000 L 1200
C	Couleur disponible	B - Blanc M - Marron N - Noire

autres, nous consulter

TYPE	E	L	C	Prix unitaire
G513	0300	L0800	B	269,1
G513	0300	L0800	M	
G513	0300	L0800	N	
G513	0300	L0800	S	
G513	0300	L1000	B	327,3
G513	0300	L1000	M	
G513	0300	L1000	N	
G513	0300	L1000	S	
G513	0300	L1200	B	353,4
G513	0300	L1200	M	
G513	0300	L1200	N	
G513	0300	L1200	S	

Fournies avec Gâche de Sol Plate et Kit de gâches réglables



Autres : nous consulter

Séries G512/G513

Doré	COMB512PROTECDOXX	119,0
------	-------------------	-------



Autres : nous consulter



La clé d'un déplacement sécurisé

◆ Formations	150
◆ Cliq® Connect AUTO	153
◆ MVP™1000	155
◆ Serrures renforcées 3 points et 2 points	156
◆ Serrure camion benne	163
◆ ArmaDlock	164
◆ Gabarits	167
◆ Blocage levier de vitesse	169
◆ Container Lock	170

AUTOMOBILE



LA SEULE ET UNIQUE SERRURE APPROUVÉE

Fort de plus de 50 ans d'expérience dans la fabrication de serrure pour bâtiment, Mul-T-Lock® a su adapter sa technologie dans le domaine de

la protection des véhicules.

Notre expertise nous permet d'équiper tous types de véhicules, ancien comme nouveau, et cela à la demande. Mul-T-Lock est référencé constructeur.

Grâce à sa capacité à être toujours prête à répondre rapidement aux défis, Mul-T-Lock® offre la tranquillité d'esprit en proposant des solutions complètes et personnalisées de verrouillage de Haute Sécurité ainsi que des services dans le monde entier.

Le groupe ASSA ABLOY est le leader mondial de la fabrication et de la vente de systèmes de fermeture respectant rigoureusement les exigences de l'utilisateur final en matière de sécurité, de protection et de convivialité des produits.



* Certificat N° 40.20.221

ORGANIGRAMME AUTOMOBILE

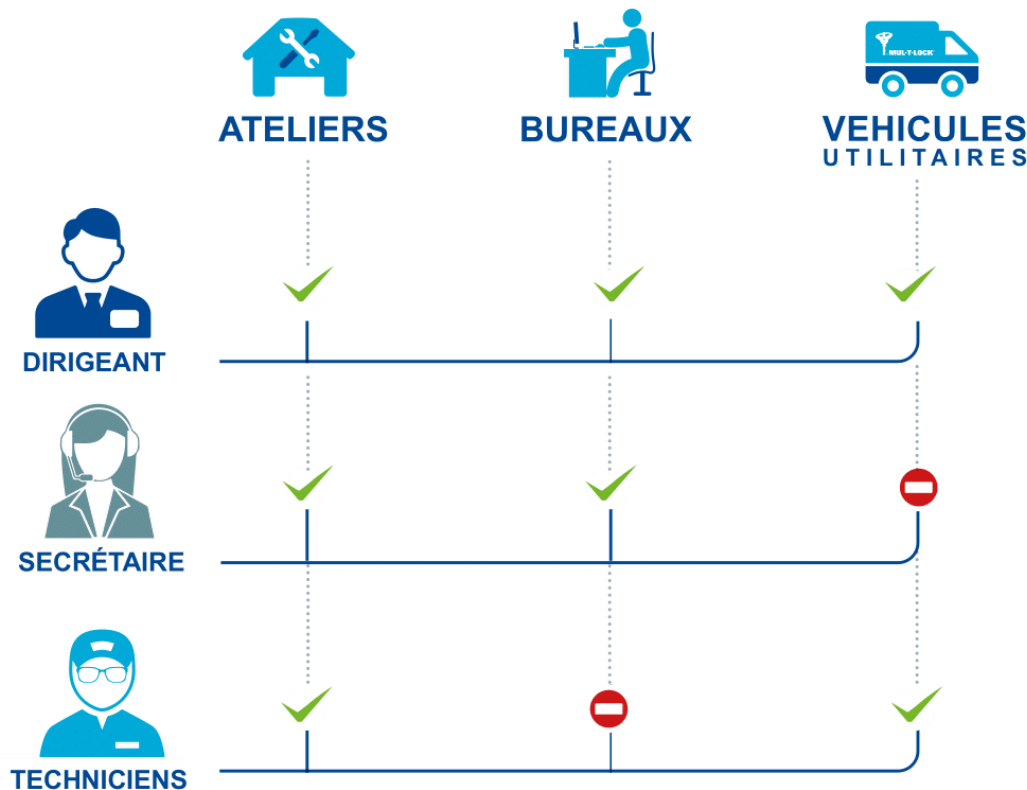

Avez-vous pensé à nos possibilités d'Organigrammes / S'entrouvrant?

AUTOMOBILE

LES NOUVEAUTÉS



SERRURES POUR NOUVEAUX VEHICULES



RENAULT
KANGOO L2H1



RENAULT
EXPRESS



CITROËN JUMPY



VOLKSWAGEN
CADDY 5



MERCEDES CITAN 2



OPEL MOVANO



NISSAN TOWNSTAR

NOS PRODUITS

MTL™300 MTL™400



Gabarits
aimantés

MVP™
1000

MVP™
3000

Double
point latéral

NOUVEAU MVP™ 1000

Facile à installer et à utiliser, la serrure MVP™ 1000 s'installe sur tous les modèles de véhicules, qu'il s'agisse de portes arrières ou latérales. Elle est équipée du cylindre MTL300.



NOUVEAU MVP™ 3000

Commercialisation 1er semestre 2024

La serrure en applique MVP3000 est automatique et conçue pour les flottes de messagerie. Cette serrure inclut une option d'ouverture d'urgence.



NOUVEAU



Double point latéral

Mul-T-Lock upgrade la serrure multi-points : **3 points** pour la porte arrière et **2 points**, au lieu de 1 point, pour la porte latérale. Mul-T-Lock réinvente les standards et anticipe les besoins émergents en sécurisation des véhicules utilitaires.

Un habillage fonctionnel & esthétique pour le véhicule de formation



NOUVEAU

Mul-T-Lock upgrade la serrure multipoints : **3 points** pour la porte arrière et **2 points**, au lieu de 1 point, pour la porte latérale.



AUTOMOBILE

Mul-T-Lock repense l'emballage automobile

NOUVEAU

Mul-T-Lock a souhaité faire évoluer les emballages de ses kits complets serrures multipoints, ce afin de les rendre toujours plus pratiques, limiter au maximum les risques de transport par un calage optimal. **Nos équipes ont pensé Client et Collaborateur en facilitant l'emballage et le déballage du colis** : jeux de cales, onglets, répartition de la charge sur l'ensemble du carton....

Mul-T-Lock a également repensé cette innovation en **termes de RSE**, de réduction d'impact sur l'environnement. Cela passe par la juste quantité de carton à utiliser, **un carton recyclé et recyclable**. Ce nouveau packaging bénéficie de la certification FSC qui préserve la gestion durable des forêts.



Ce nouvel emballage aux couleurs Mul-T-Lock permet également de **retrouver les accès à notre extranet** en un coup d'œil afin de télécharger les notices et de retrouver la **certification CNPP**. Ce nouveau conditionnement est également **plus compact** que les précédents.



AUTOMOBILE

CLIQ® Connect AUTO



Avec la solution CLIQ® Connect, le gestionnaire de flotte peut de n'importe où :

- Donner ou modifier les autorisations d'accès
- Supprimer l'accès les week-ends
- Consulter l'historique des ouvertures
- Supprimer une clé perdue

La solution CLIQ® Connect augmente la sécurité

La clé est prisonnière, le véhicule sera toujours fermé.



Tarif sur demande



Nouvelle dénomination

Pour les serrures Automobile

ArmaDLock™

devient

MVP™2000

La serrure multipoints

devient

MVP™4000



AUTOMOBILE

MVP™ 1000

NOUVELLE SERRURE AUTOMOBILE

IDÉAL POUR LES
ARTISANS



Double : AOMVP1000X2XXXXXX 269,7

Simple : AOMVP1000X1XXXXXX 155,1



Simple et pratique à utiliser
Serrure semi automatique



Installation
rapide et facile
< 30 mns



Compatible avec 95%
des véhicules utilitaires

AUTOMOBILE



VOTRE VÉHICULE UTILITAIRE SÉCURISÉ & RENFORCÉ

MVP 4000

Fort de plus de 50 ans dans la fabrication de serrures pour bâtiments, MUL-T-LOCK® a su adapter sa technologie dans le domaine de la protection des véhicules.

Notre savoir-faire permet d'équiper tous types de véhicules, anciens comme nouveaux, et cela à la demande.

LES AVANTAGES DE NOS SERRURES RENFORCÉES MULTIPOINTS

Elles vous garantissent le **verrouillage inviolable** des portes arrières et latérales de vos **véhicules utilitaires**.

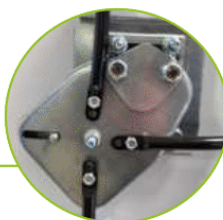

Notre serrure 1 point vous permet de **sécuriser** votre porte latérale avec **une seule et même clé réversible**.





NOUVEAU

Les avantages de notre serrure **3 points**

Facile & rapide à installer



Légère (< 5 Kg.)

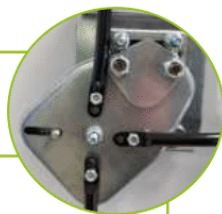

Robuste



Discrète

Les avantages de notre serrure **2 points latéral**

Renfort sur la faille naturelle des véhicules



Niveau de sécurité supérieur

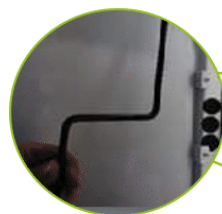

1 point supplémentaire a été rajouté sur le haut de la porte latérale = 1 point latéral + 1 point haut

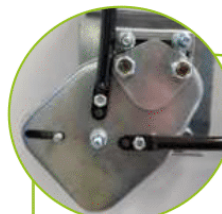

Si vous disposez déjà d'un kit complet 3 points + 1 point, vous pouvez simplement rajouter 1 point supplémentaire avec le kit upgrade .



























*Certificat N° 40.20.221

Le CNPP, expert en prévention et en maîtrise des risques, a pour vocation de développer et évaluer les connaissances et savoir-faire en matière de sécurité du patrimoine matériel dans toutes les activités et tous les milieux.

AUTOMOBILE

SERRURES RENFORCÉES 3PTS, 1PT & 2PTS

Plus-value	Références	Prix
Plus-value mise sur combinaison	-	16,0
Plus-value mise sous organigramme	-	35,5
Gabarit aimanté serrure 3 et 1 points autres : nous consulter	AOGASRXXXXXXXXXX	6,1























Marques	Type véhicule	Dimension	Type de produit	Référence	Tarif
 NOUVEAU KANGOO 2021 (2021 à ce jour)  NOUVEAU MERCEDES CITAN II (2022 à ce jour)  NOUVEAU TOWNSTAR (2021 à ce jour)	Fourgonnette	L1H1	1 Point	AOSR1KANLXH12021X	600,5
			2 POINTS LATÉRAL	AOSR2KANL2H12021X	Disponible 1er trimestre 2024
			UPGRADE KIT 1 PT VERS 2 PTS	UPKAN1PTVERS2PT18	Disponible 1er trimestre 2024
			3 Points	AOSR3KANLXH12021X	902,5
			COMPLET GAUCHE	AOSR4KANLXH12021G	1 581,0
			COMPLET DROIT	AOSR4KANLXH12021X	1 581,0
			COMPLET DOUBLE PORTE LATÉRALE	AOSR5KANLXH12021X	2 598,8
 NOUVEAU EXPRESS 2021 (2021 à ce jour)	Fourgonnette	L1H1	1 Point	AOSR1EXPLXH12021X	584,0
			3 Points	AOSR3EXPLXH12021X	878,0
			COMPLET	AOSR4EXPLXH12021X	1 537,9
			COMPLET DOUBLE PORTE LATÉRALE	AOSR5EXPLXH12021X	2 527,9
 NOUVEAU KANGOO II (2008 - 2021)  NOUVEAU CITAN (2013 - 2021)  NOUVEAU NV 250 (2019 - 2021)	Fourgonnette	L1H1-L2H1	1 point	AOSR1KANLXH12008X	564,9
			3 point	AOSR3KANLXH12008X	849,2
			COMPLET	AOSR4KANLXH12008X	1 487,6
			COMPLET DOUBLE PORTE LATÉRALE	AOSR5KANLXH12008X	2 414,9
 NOUVEAU TRAFIC II (2001-2014)  NOUVEAU PRIMASTAR (2001-2014)  NOUVEAU VIVARO I (2001 - 2014)	Fourgon	L1H1-L2H1	1 point	AOSR1TRALXH12001X	564,9
			3 point	AOSR3TRALXH12001X	967,2
			COMPLET	AOSR4TRALXH12001X	1 629,7
 NOUVEAU TRAFIC III (2014 à ce jour)  NOUVEAU PRIMASTAR (2014 à ce jour)  NOUVEAU VIVARO II (2014 - 2019)  NOUVEAU TALENTO II (2014 - 2020)	Fourgon	L1H1 - L2H1	1 Point	AOSR1TRAL1HX2014X	564,9
			2 POINTS LATÉRAL	AOSR2TRL1HX2014X	Disponible 1er trimestre 2024
			UPGRADE KIT 1 PT VERS 2 PTS	UPTRA1PTVERS2PT14	Disponible 1er trimestre 2024
			3 Points	AOSR3TRAL1H12014X	967,2
			COMPLET	AOSR4TRAL1H12014X	1 629,7
 NOUVEAU TRAFIC III (2014 à ce jour)  NOUVEAU PRIMASTAR III (2014 à ce jour)  NOUVEAU VIVARO III (2014 - 2019)  NOUVEAU TALENTO II (2014 - 2020)	Fourgon	L1H2 - L2H2	1 point	AOSR1TRAL1HX2014X	564,9
			3 point	AOSR3TRAL1H22014X	967,2
			COMPLET	AOSR4TRAL1H22014X	1 629,7
			COMPLET DOUBLE PORTE LATÉRALE	AOSR5TRAL1H12014X	2 705,4
 NOUVEAU MASTER III (2010 à ce jour)  NOUVEAU INTERSTAR (2010 à ce jour)  NOUVEAU MOVANO B (2010 - 2021)	Fourgon	L1H1	1 point	AOSR1MASLXHX2010X	564,9
			3 point	AOSR3MASL1H12010X	967,2
			COMPLET	AOSR4MASL1H12010X	1 629,7
			COMPLET DOUBLE PORTE LATÉRALE	AOSR5MASLXHX2010X	2 705,4
 NOUVEAU MASTER III (2010 à ce jour)  NOUVEAU INTERSTAR (2010 à ce jour)  NOUVEAU MOVANO B (2010 - 2021)	Fourgon	L1H2-L2H2 L2H3-L3H2 L3H3	1 point	AOSR1MASLXHX2010X	564,9
			3 point	AOSR3MASLXHX2010X	967,2
			COMPLET	AOSR4MASLXHX2010X	1 629,7
			COMPLET DOUBLE PORTE LATÉRALE	AOSR5MASLXHX2010X	2 705,4

AUTOMOBILE

SERRURES RENFORCÉES 3PTS, 1PT & 2PTS

Plus-value	Références	Prix
Plus-value mise sur combinaison	-	16,0
Plus-value mise sous organigramme	-	35,5
Gabarit aimanté serrure 3 et 1 points	AOGASRXXXXXXXXXX	6,1

autres : nous consulter

Marques				Type véhicule	Dimension	Type de produit	Référence	Tarif			
 BERLINGO III (2018 à ce jour)	 PARTNER II (2018 à ce jour)	 COMBO 2019 (2019 à ce jour)	 ProAce City (2020 à ce jour)	 DOBLO (2020 à ce jour)	Fourgonnette	L1H1-L2H1	1 Point	AOSR1BERLXHX2018X	564,9		
							2 POINTS LATÉRAL	AOSR2BERLXHX2018X	592,5		
							UPGRADE KIT 1 PT VERS 2 PTS	UPBER1PTVERS2PT18	43,0		
							3 Point	AOSR3BERLXHX2018X	849,2		
							COMPLET (3+2)	AOSR6BERLXHX2018X	1 487,6		
COMPLET DOUBLE PORTE LATÉRALE	AOSR5BERLXHX2018X	2 445,2									
 JUMPY II (2007 à 2016)	 EXPERT III (2007 à 2016)	 SCUDO II (2007 - 2016)			Fourgon	L1H1 - L2H1	1 Point	AOSR1JPYLXHX12007X	564,9		
			3 Point	AOSR3JPYLXHX12007X			967,2				
			COMPLET	AOSR4JPYLXHX12007X			1 629,7				
 JUMPY III (2021 à ce jour)	 EXPERT III (2021 à ce jour)	 ProAce II (2021 à ce jour)	 VIVARO (2021 à ce jour)	 SCUDO (2021 à ce jour)	Fourgon	S-M-XL	1 Point	AOSR1JPYL1H12021X	567,7		
							2 POINTS LATÉRAL	AOSR2JPYL1H12021X	Disponible 1er trimestre 2024		
							UPGRADE KIT 1 PT VERS 2 PTS	UPJPY1PTVERS2PT21	Disponible 1er trimestre 2024		
							3 Point	AOSR3JPYL1H22021X	853,3		
							COMPLET	AOSR4JPYL1H12021X	1 494,8		
COMPLET DOUBLE PORTE LATÉRALE	AOSR5JPYL1H12021X	2 718,9									
 JUMPER II (2006 à ce jour)	 BOXER II (2006 à ce jour)	 DUCATO III (2006 à ce jour)	 MOVANO (2021 à ce jour)			Fourgon	L1H1-L1H2 L2H1-L2H2 L3H2-L3H3 L4H2-L4H3	1 Point	AOSR1JPRLXHX2006X	564,9	
				3 Point	AOSR3JPRLXHX2006X			967,2			
				COMPLET	AOSR4JPRLXHX2006X			1 629,7			
				COMPLET DOUBLE PORTE LATÉRALE	AOSR5JPRLXHX2006X			2 705,4			
 CRAFTER (2006-2017)			 Mercedes-Benz SPRINTER (2006-2017)			Fourgon	L1H1	1 Point	AOSR1CRALXHX2006X	564,9	
	3 Point	AOSR3CRALXHX12006X		967,2							
	COMPLET	AOSR4CRALXHX12006X		1 629,7							
 CRAFTER (2006-2017)			 Mercedes-Benz SPRINTER (2006-2017)			Fourgon	L2H2 - L2H3	1 Point	AOSR1CRALXHX2006X	564,9	
	3 Point	AOSR3CRALXHX2006X		967,2							
	COMPLET	AOSR4CRALXHX2006X		1 629,7							
				 Mercedes-Benz SPRINTER PROPULSION & TRACTION (2018 à ce jour)			Fourgon	L2H2	1 Point	AOSR1SPRLXHX2018X	564,9
		3 Point	AOSR3SPRLXHX2018X		967,2						
		COMPLET	AOSR4SPRLXHX2018X		1 629,7						
		COMPLET DOUBLE PORTE LATÉRALE	AOSR5SPRLXHX2018X		2 705,4						

 VOS FORMATIONS AUTOMOBILES

 Pose serrures porte arrière

ou/et

 Pose serrures portes latérales

 Blocage levier de vitesse











 PLUS D'OPTIONS !

 L'installation de votre **KIT 3 POINTS** facilitée grâce au **gabarit aimanté**

AUTOMOBILE

SERRURES RENFORCÉES 3PTS, 1PT & 2PTS







Plus-value	Références	Prix
Plus-value mise sur combinaison	-	16,0
Plus-value mise sous organigramme	-	35,5
Gabarit aimanté serrure 3 et 1 points autres : nous consulter	AOGASRXXXXXXXXXX	6,1

Marques	Type véhicule	Dimension	Type de produit	Référence	Tarif	
 CRAFTER PROPULSION (2017 à ce jour)	 MAN TGE (2007 à ce jour)	Fourgon	L2H2	1 Point	AOSR1CRAL2H22017X	564,9
				3 Point	AOSR3CRAL2H22017X	967,2
				COMPLET	AOSR4CRAL3H32017X	1 629,7
				COMPLET DOUBLE PORTE LATÉRALE	AOSR5CRALXH2017X	2 705,4
 CRAFTER PROPULSION (2017 à ce jour)	 MAN TGE (2017 à ce jour)	Fourgon	L3H3	1 Point	AOSR1CRAL3H32017X	564,9
				3 Point	AOSR3CRAL3H32017X	967,2
				COMPLET	AOSR4CRAL3H32017X	1 629,7
				COMPLET DOUBLE PORTE LATÉRALE	AOSR5CRALXH32017X	2 705,4
 TRANSPORTER T5 / T6 (2009 à ce jour)	Fourgon	L1H1 - L2H1	1 Point	AOSR1TR5LXH12010X	564,9	
			3 Point	AOSR3TR5LXH12010X	967,2	
			COMPLET	AOSR4TR5LXH12010X	1 629,7	
 CADDY (2010 - 2020)	Fourgonnette	L1H1 - L2H1	1 Point	AOSR1CADLXH12010X	564,9	
			3 Point	AOSR3CADLXH12010X	849,2	
			COMPLET	AOSR4CADLXH12010X	1 487,6	
 CADDY (2021 à ce jour)	Fourgonnette	L1H1 - L2H1	1 Point	AOSR1CADLXH12021X	600,5	
			3 Point	AOSR3CADLXH12021X	902,5	
			COMPLET	AOSR4CADLXH12021X	1 581,0	
 Mercedes-Benz VITO (2014 à ce jour)	Fourgon	L1H1	1 Point	AOSR1VITLXH12015X	564,9	
			3 Point	AOSR3VITLXH12015X	967,2	
			COMPLET	AOSR4VITL1H12015X	1 629,7	
 DOKKER (2012 - 2021)	Fourgonnette	L1H1	1 Point	AOSR1DOKL1H12012X	564,9	
			3 Point	AOSR3DOKL1H12012X	849,2	
			COMPLET	AOS41DOKL1H12012X	1 487,6	
 TRANSIT (2015 à ce jour)	Fourgon	L1H1	1 Point	AOSR1TRTL1H22015X	564,9	
			3 Point	AOSR3TRTL1H22015X	967,2	
			COMPLET	AOSR4TRTL1H22015X	1 629,7	
			COMPLET DOUBLE PORTE LATÉRALE	AOSR5TRALXH2015X	2 705,4	

AUTOMOBILE

SERRURES RENFORCÉES 3PTS, 1PT & 2PTS

Plus-value	Références	Prix
Plus-value mise sur combinaison	-	16,0
Plus-value mise sous organigramme	-	35,5
Gabarit aimanté serrure 3 et 1 points autres : nous consulter	AOGASRXXXXXXXXXX	6,1

Marques	Type véhicule	Dimension	Type de produit	Référence	Tarif
 TRANSIT (2015 à ce jour)	Fourgon	L2H3-L3H3	1 Point	AOSR1TRTL1H32015X	564,9
			3 Point	AOSR3TRTL1H32015X	967,2
			COMPLET	AOSR4TRTL1H32015X	1 629,7
			COMPLET DOUBLE PORTE LATÉRALE	AOSR5TRALXHX2015X	2 705,4
 CUSTOM (2013 à 2023)	Fourgon	L1H1	1 Point	AOSR1CUSL1HX2013X	564,9
			3 Point	AOSR3CUSL1H12013X	967,2
			COMPLET	AOSR4CUSL1H12013X	1 629,7
			COMPLET DOUBLE PORTE LATÉRALE	AOSR5TRALXHX2013X	2 705,4
 CUSTOM (2013 à 2023)	Fourgon	L1H2	1 Point	AOSR1CUSL1HX2013X	564,9
			3 Point	AOSR3CUSL1H22013X	967,2
			COMPLET	AOSR4CUSL1H22013X	1 629,7
			COMPLET DOUBLE PORTE LATÉRALE	AOSR5TRALXHX2013X	2 705,4
 CONNECT (2014 à ce jour)	Fourgonnette	L1H1	1 Point	AOSR1CONLXH12014X	564,9
			3 Point	AOSR3CONL1H12014X	849,2
			COMPLET	AOSR4CONL1H12014X	1 487,6
			COMPLET DOUBLE PORTE LATÉRALE	AOSR5CONLXHX2014X	2 445,2
 CONNECT (2014 à ce jour)	Fourgonnette	L2H1	1 Point	AOSR1CONLXH12014X	564,9
			3 Point	AOSR3CONL2H12014X	849,2
			COMPLET	AOSR4CONL2H12014X	1 487,6
			COMPLET DOUBLE PORTE LATÉRALE	AOSR5CONLXHX2014X	2 445,2
 COURIER (2018 à ce jour)	Fourgon	L1H1- L2H1	1 Point	AOSR1COULXH12018X	564,9
			3 Point	AOSR3COULXH12018X	967,2
			COMPLET	AOSR4COULXH12018X	1 629,7
 NV200 (2009 à ce jour)	Fourgon	L1H1	1 Point	AOSR1NV2L1H12009X	564,9
			3 Point	AOSR3NV2L1H12009X	967,2
			COMPLET	AOSR4NV2L1H12009X	1 629,7

Retrouvez nos gabarits téléchargeables serrures renforcées 3 PTS & 1 PT/ArmaDLock sur : www.multilock-extranet.fr



Identifiant : invité
Mot de passe : guest01 mtl



+ PLUS D'OPTIONS !



Pour l'entretien de vos cylindres, nous vous conseillons le lubrifiant adapté, référence COBOMBHUIL12XXXXX

AUTOMOBILE

SERRURES RENFORCÉES 3PTS, 1PT & 2PTS

Plus-value	Références	Prix
Plus-value mise sur combinaison	-	16,0
Plus-value mise sous organigramme	-	35,5
Gabarit aimanté serrure 3 et 1 points	AOGASRXXXXXXXXXX	6,1
autres : nous consulter		

Marques	Type véhicule	Dimension	Type de produit	Référence	Tarif
IVECO DAILY III (2014 à ce jour)	Fourgon	L1H1	1 Point	AOSR1DAIL1HX2014X	564,9
			3 Point	AOSR3DAIL1HX2014X	967,2
			COMPLET	AOSR4DAIL1H12014X	1 629,7
			COMPLET DOUBLE PORTE LATÉRALE	AOSR5DAIL1H12014X	2 705,4
IVECO DAILY III STANDARD (2014 à ce jour)	Fourgon	L1H2	1 Point	AOSR1DAIL1HX2014X	564,9
			3 Point	AOSR3DAIL2HX2014X	967,2
			COMPLET	AOSR4DAIL2H22014X	1 629,7
IVECO DAILY III (2014 à ce jour)	Fourgon	L1H3	1 Point	AOSR1DAIL1HX2014X	564,9
			3 Point	AOSR3DAIL1HX2014X	967,2
			COMPLET	AOSR4DAIL1H22014X	1 629,7
IVECO DAILY III (2014 à ce jour)	Fourgon	L2H2	1 Point	AOSR1DAIL2HX2014X	564,9
			3 Point	AOSR3DAIL2HX2014X	967,2
			COMPLET	AOSR4DAIL2H22014X	1 629,7
			COMPLET DOUBLE PORTE LATÉRALE	AOSR5DAIL2H22014X	2 705,4
IVECO DAILY III (2014 à ce jour)	Fourgon	L2H3	1 Point	AOSR1DAIL2HX2014X	564,9
			3 Point	AOSR3DAIL2H32014X	967,2
			COMPLET	AOSR4DAIL2H32014X	1 629,7



+ PLUS D'OPTIONS !



Simple et efficace, la Traka 21 gère toutes les clés :
référence FF-7-0370XXXXXXXX



Pour l'entretien de vos cylindres, nous vous conseillons le lubrifiant adapté, référence COBOMBHUIL12XXXXX

Visualisez notre vidéo de montage de serrures renforcées



AUTOMOBILE

SERRURE COFFRE DE CAMION BENNE

NOUVEAU

Mul-T-Lock a conçu des serrures 4 points pour toutes les dimensions de coffres de camions benne. Cette serrure 4 points permet de sécuriser l'accès aux contenus (perceuse sans fil, groupe électrogène etc...).

Les avantages de nos serrures

- Elles vous garantissent le verrouillage des portes, retardant l'effraction
- Elles sont faciles à installer, robustes et discrètes
- Elles sont équipées d'un cylindre anti-bumping, anti-perçage et anti-crochetage
- Possibilité de réaliser des organigrammes.

Description	Références	Prix
Kit complet serrure caisson camion benne - hauteur 1 300 mm 4 points	AOSRCCB13004PXXXX	1 047,5
Kit complet serrure caisson camion benne - hauteur 1 600 mm 4 points	AOSRCCB16004PXXXX	1 162,5

Autres dimensions sur demande

EXCLUSIVITÉ MUL-T-LOCK

Serrure 4 points coffre de camion-benne



VUE EXTÉRIEURE

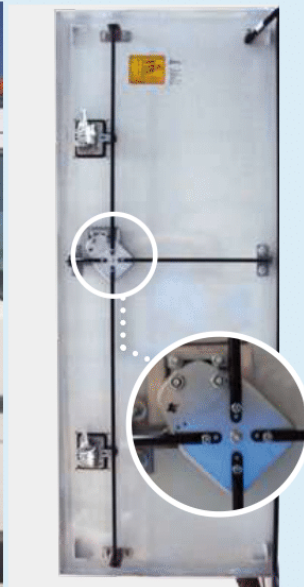

VUE INTÉRIEURE



Retrouvez nos gabarits téléchargeables serrures renforcées 3 PTS & 1 PT/ArmaDLock sur : www.mullock-extranet.fr



MUL-T-LOCK

Identifiant : invité
Mot de passe : guest01 mtl



+ PLUS D'OPTIONS !



Pour l'entretien de vos cylindres, nous vous conseillons le lubrifiant adapté, référence **COBOMBHUIL12XXXXX**

AUTOMOBILE

NOUVEAU
CYLINDRE MTL™400

ArmaDLock™ devient

MVP™2000



➤ Système de verrouillage externe pour véhicules utilitaires

ArmaDLock est un système de verrouillage qui sécurise les portes arrières et latérales de votre véhicule utilitaire.



► CARACTÉRISTIQUES de L'ArmaDLock

Utilisation facile

pas besoin de clé au verrouillage



Installation simple et rapide



Clé et cylindre de haute sécurité identiques

pour porte arrière et latérale



Possibilité d'organigramme



Carte de propriété unique et codée



Attestation délivrée selon un essai unique.

certificat 40.20.221 sur kit complet serrure 3 points



Homologation
Constructeurs automobiles

Robuste et léger, le cylindre-poussoir comprend un verrou de haute sécurité qui protège votre véhicule ainsi que son contenu.

AUTOMOBILE

ArmaDLock™

► AVANTAGES de L'ArmaDLock



Nouveau design - Encore plus léger (<1kg)



Détection visuelle
de la position verrouillée



Serrure ultra-résistante
et dissuasive à l'effraction
anti-crochetage, anti-perçage



Facile à monter
ouverture et fermeture simplifiées

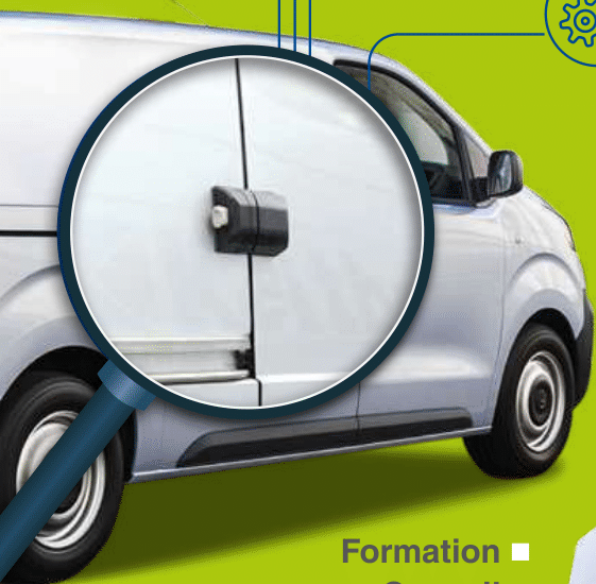

Notre service technique à votre écoute



- Formation ■
- Conseil ■
- Audit ■
- Expertise ■

► UNE LARGE ADAPTABILITÉ

Nos systèmes de verrouillage peuvent s'adapter sur un grand nombre de véhicules utilitaires.







AUTOMOBILE

SERRURES ArmaDLock

ArmaDLock complet	AOADLCOM4BSEXXXXX	536,3
ArmaDLock porte latérale	AOADLPM4BVAXXXXX	301,4
ArmaDLock porte arrière	AOADLPAM4BVAXXXXX	301,4
ArmaDLock double porte latérale	AOADLDM4BSE00000	837,6

Plus value s'ouvrant auto	VAPLSEAUTOXXXXXXX	83,1
Plus value 3ème porte	VAPL3EPAUTOXXXXXXX	108,8

Marques	Modèles	Date de production	Dimensions
	MASTER III	 2010 - À ce jour	L1H1-L1H2-L2H1-L2H2-L3H2-L3H3-L4H2-L4H3
	TRAFIC II	 2001 - 2014	L1H1-L2H1
	TRAFIC III	 2014 - À ce jour	L1H1
	EXPRESS 2021	 2021 - À ce jour	L1H1
	KANGOO II	 2008 - 2021	L1H1
	KANGOO 2021	 2021 - À ce jour	L1H1-L2H1
	BOXER II	 2006 - À ce jour	L1H1-L1H2-L2H1-L2H2-L3H2-L3H3-L4H2-L4H3
	EXPERT II	 2007 - 2016	L1H1-L2H1
	EXPERT III	 2016 - À ce jour	XS
	EXPERT III	 2016 - À ce jour	M-XL
	PARTNER II	 2008 - 2018	L1H1-L2H1
	PARTNER III	 2018 - À ce jour	L1H1
	JUMPY III	 2021 - À ce jour	XS
	JUMPY III	 2021 - À ce jour	M-XL
	JUMPER II	 2006 - À ce jour	L1H1-L1H2-L2H1-L2H2-L3H2-L3H3-L4H2-L4H3
	BERLINGO II	 2008 - 2018	L1H1-L2H1
	BERLINGO III	 2018- À ce jour	L1H1
		TRANSPORTER T5	2009 - À ce jour
CRAFTER		2006 - 2017	L2H2
	PROACE II	 2016 - À ce jour	XS
	PROACE II	 2016 - À ce jour	M-XL
	PROACE CITY	 2020 - À ce jour	L1H1
	DUCATO III	 2006 - À ce jour	L1H1-L1H2-L2H1-L2H2-L3H2-L3H3-L4H2-L4H3
	DOBLO II	 2010 - À ce jour	L1H1-L2H1
	TALENTO II	 2014 - 2020	L1H1
	CITAN	 2013 - 2021	L1H1-L2H1
	SPRINTER	 2006 - 2017	L2H2
	NV 400	 2010 - 2018	L1H1-L1H2-L2H1-L2H2-L3H2-L3H3-L4H2-L4H3
	PRIMASTAR II	 2001 - 2014	L1H1-L2H1
	NV 250	 2020 à ce jour	L1H1-L2H1
	PRIMASTAR III	 2014- à ce jour	L1H1-L1H2
	DOKKER VAN	 2012 - À ce jour	L1H1
	MOVANO B	2010 - à ce jour	L1H1-L1H2-L2H1-L2H2-L3H2-L3H3
	VIVARO I	 2001 - 2014	L1H1-L2H1
	VIVARO II	 2014 à ce jour	L1H1-L1H2
	VIVARO	 2019 à ce jour	S
	VIVARO	 2019 à ce jour	M-XL
	COMBO	 2019 à ce jour	L1H1- L2H2

AUTOMOBILE

GABARITS AIMANTES ArmaDLock/Serrures RENFORCÉES 3 PTS & 1 PT

Votre kit multipoints devient **MVP4000**®



L'INSTALLATION DE VOTRE KIT 3 POINTS / ArmaDLock
FACILITÉ GRÂCE AU GABARIT AIMANTÉ



COMMENT UTILISER NOS GABARITS?



1

MARQUAGE DE LA CARROSSERIE

OU

2

PERÇAGE DE LA CARROSSERIE

**MONTAGE FACILE
2 ÉTAPES**



VOS FORMATIONS AUTOMOBILES



Pose serrures
porte arrière

ou/et



Pose serrures
portes latérales



Blocage levier
de vitesse

AUTOMOBILE

GABARITS AIMANTES ArmaDLock/Serrures RENFORCÉES 3 PTS & 1 PT



Marques				Dimension	Type de porte	Référence gabarit	Prix
 KANGOO II (2008 - 2021)	 CITAN (2013 - 2021)	 NV250 (2019 - 2021)		L1H1-L2H1	LATÉRALE	AOGAAIMARKA2008LX	sur demande
					ARRIÈRE	AOGAAIMARKA2008XX	sur demande
 TRAFIC II (2001-2014)	 PRIMASTAR (2001-2014)	 VIVARO I (2001-2014)		L1H1-L2H1	ARRIÈRE	AOGAAIMARTR2001XX	sur demande
 TRAFIC III (2014 à ce jour)	 NV 300 (2010 à ce jour)	 VIVARO II (2014 à 2019)	 TALENTO II (2014 à ce jour)	L1H1	LATÉRALE	AOGAAIMARTR2014LX	47,7
					ARRIÈRE	AOGAAIMARTR2014XX	47,7
 MASTER III (2010 à ce jour)	 NV 400 (2021 à ce jour)	 MOVANO B (2010 à ce jour)		L1H1-L1H2- L2H2-L2H3- L3H2-L3H3	LATÉRALE	AOGAAIMAMA2010LX	47,7
					ARRIÈRE	AOGAAIMARMA2010XX	47,7
 BERLINGO III (2018 à ce jour)	 PARTNER III (2018 à ce jour)	 COMBO 2019 (2019 à ce jour)	 PROACE CITY (2020 à ce jour)	L1H1	LATÉRALE	AOGAAIMACBE2018LX	47,7
					ARRIÈRE	AOGAAIMACBE2018XX	47,7
 JUMPY III (2021 à ce jour)	 EXPERT III (2021 à ce jour)	 PROACE II (2021 à ce jour)	 VIVARO (2021 à ce jour)	S-M-XL	LATÉRALE XS	AOGAAIMACJY2021LX	47,7
					LATÉRALE M-XL	AOGAAIMACJY2021LI	47,7
					ARRIÈRE	AOGAAIMACJY2021XX	47,7
 JUMPER II (2006 à ce jour)	 BOXER II (2006 à ce jour)	 DUCATO II (2006 à ce jour)	 MOVANO (2021 à ce jour)	L1H1-L1H2- L2H1-L2H2- L3H2-L3H3- L4H2-L4H3	LATÉRALE	AOGAAIMACJR2006LX	sur demande
					ARRIÈRE	AOGAAIMACJR2006XX	sur demande
 KANGOO 2021 (2021 à ce jour)	NOUVEAU				LATÉRALE	AOGAAIMARKA2021LX	50,7
					ARRIÈRE	AOGAAIMARKA2021XX	50,7
 EXPRESS 2021 (2021 à ce jour)					LATÉRALE	AOGAAIMAREX2021LX	49,3
					ARRIÈRE	AOGAAIMAREX2021XX	49,3

SERRURE 3 POINTS

Gabarit valable pour tous les véhicules

AOGASRXXXXXXXXXXXX

6,1

Visualisez notre vidéo de montage de serrures renforcées



+ PLUS D'OPTIONS !



Simple et efficace, la Traka 21 gère toutes les clés :
référence FF-7-0370XXXXXXXX



Pour l'entretien de vos cylindres, nous vous conseillons le lubrifiant adapté, référence COBOMBHUIL12XXXXX

AUTOMOBILE

BLOCAGE LEVIER DE VITESSE



Pour garantir une meilleure protection de vos véhicules, Mul-T-Lock® a mis au point un système antivol «**blocage levier de vitesse**».

Optez pour la tranquillité d'esprit en choisissant **notre solution de verrouillage**.

Le MVP 45/46 se fixe par support sur le plancher avec écrous à tête auto-cassantes.



Blocage levier de vitesse		
Renault Trafic I	AOBLTRAXXXXXXXXXXX	367,9
Renault Trafic II	AOBLTRA2014XXXXXX	367,9
Renault Kangoo II	AOBLKAN2008XXXXXX	367,9
Renault Kangoo III	AOBLKAN2021XXXXXX	391,0
Renault Master II	AOBLMAS2010XXXXXX	367,9
Renault Master III	AOBLMAS2020XXXXXX	377,7

CONTAINER LOCK : SYSTÈME DE VERROUILLAGE POIDS LOURDS ET CONTENEURS

Un nouveau système de verrouillage de haute sécurité, spécialement développé pour protéger vos précieuses cargaisons transportées dans des poids lourds et/ou stockés dans des conteneurs, en sécurisant les barres de verrouillage verticales sur les portes du conteneur et du poids lourd.

Caractéristiques

- Sécurité grade 6 - le plus élevé de la norme EN 12320
- Cylindre de Haute sécurité Mul-T-Lock®
- Robuste avec une structure en acier cémenté
- Verrouillage à clé retenue
- Mécanisme fiable
- Système anti-poussières
- Système de réglage flexible, pour les adapter à différents conteneurs et poids lourds
- Fourni avec une carte de propriété + 2 clés sous la plateforme MTL400 (nous consulter pour d'autres plateformes)

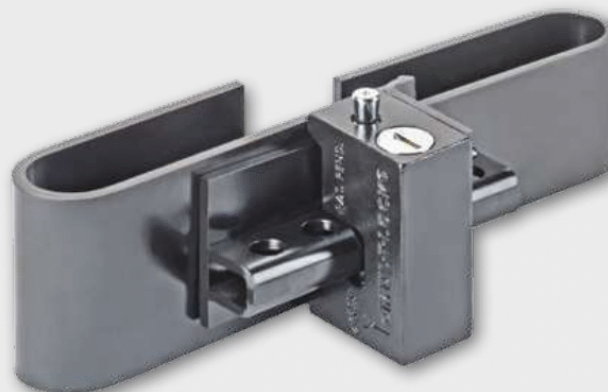

AUTOMOBILE

CONTAINER LOCK : SYSTÈME DE VERROUILLAGE POIDS LOURDS ET CONTENEURS



Système de verrouillage poids lourds et conteneurs - 3 clés

AOCLCPB3PNOVAXXXX	CONTAINER LOCK AJUSTABLE MTL 400, clés PVC	474,2
AOCLCPB3MXXVAXXXX	CONTAINER LOCK AJUSTABLE MTL 400, clés Maillechort	490,1

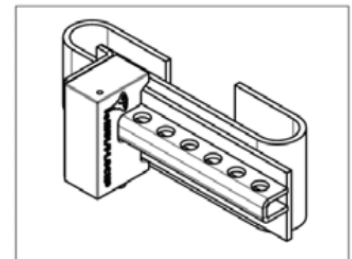
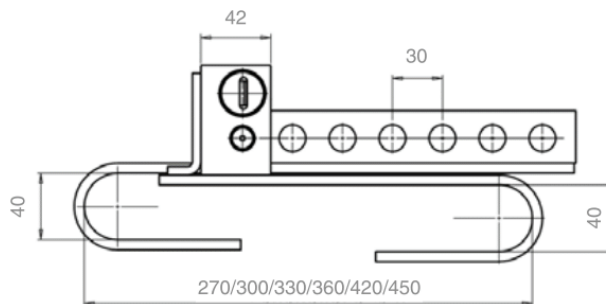

Dimensions en mm

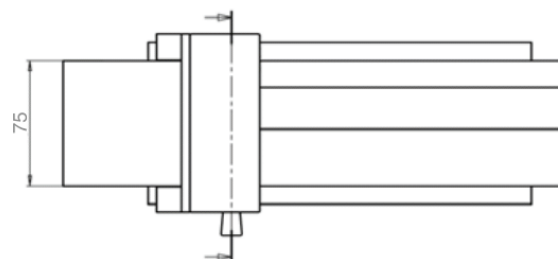
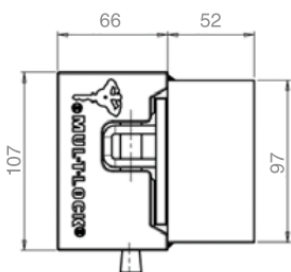

MTL™400



NOUVEAU

Une Clé unique pour tout ouvrir

dont le système de verrouillage externe
spécial utilitaires

ArmaDLock™

Tous vos accès protégés...

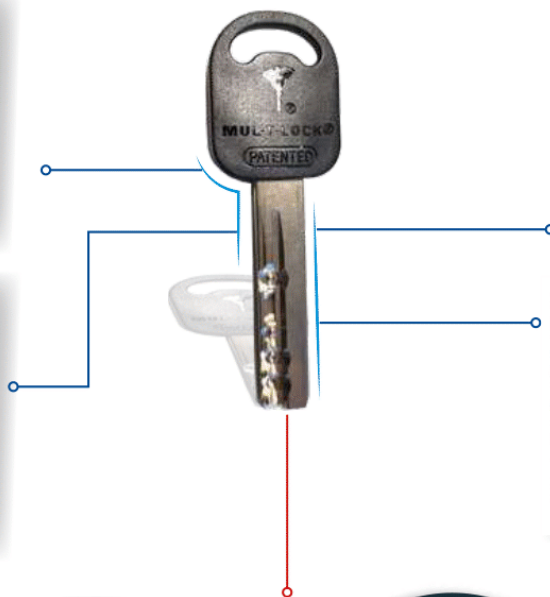

Votre utilitaire
sécurisé avec
ArmaDLock™

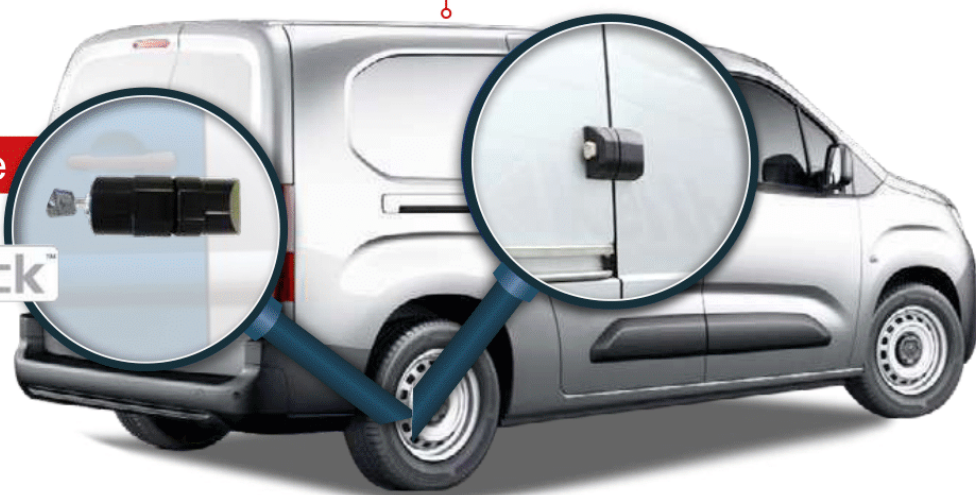

MTL™400

LA SOUPLESSE D'UN ORGANIGRAMME ADAPTÉ À VOS BESOINS